

SHARP



User manual
Benutzerhandbuch
Manuel d'utilisation

Manuale di istruzioni
Manual de instrucciones
Manual do utilizador

Instrukcja obsługi
Gebruikershandleiding

models: | modelle: | modèles: | modelli: | modelos: | modelos: | modele: | modellen:

LC-32CHE6241E

LC-40CFE6242E

LC-55CFE6241E

LC-32CHE6242E

LC-43CFE6241E

LC-55CFE6242E

LC-32CFE6241E

LC-43CFE6242E

LC-32CFE6242E

LC-49CFE6241E

LC-40CFE6241E

LC-49CFE6242E

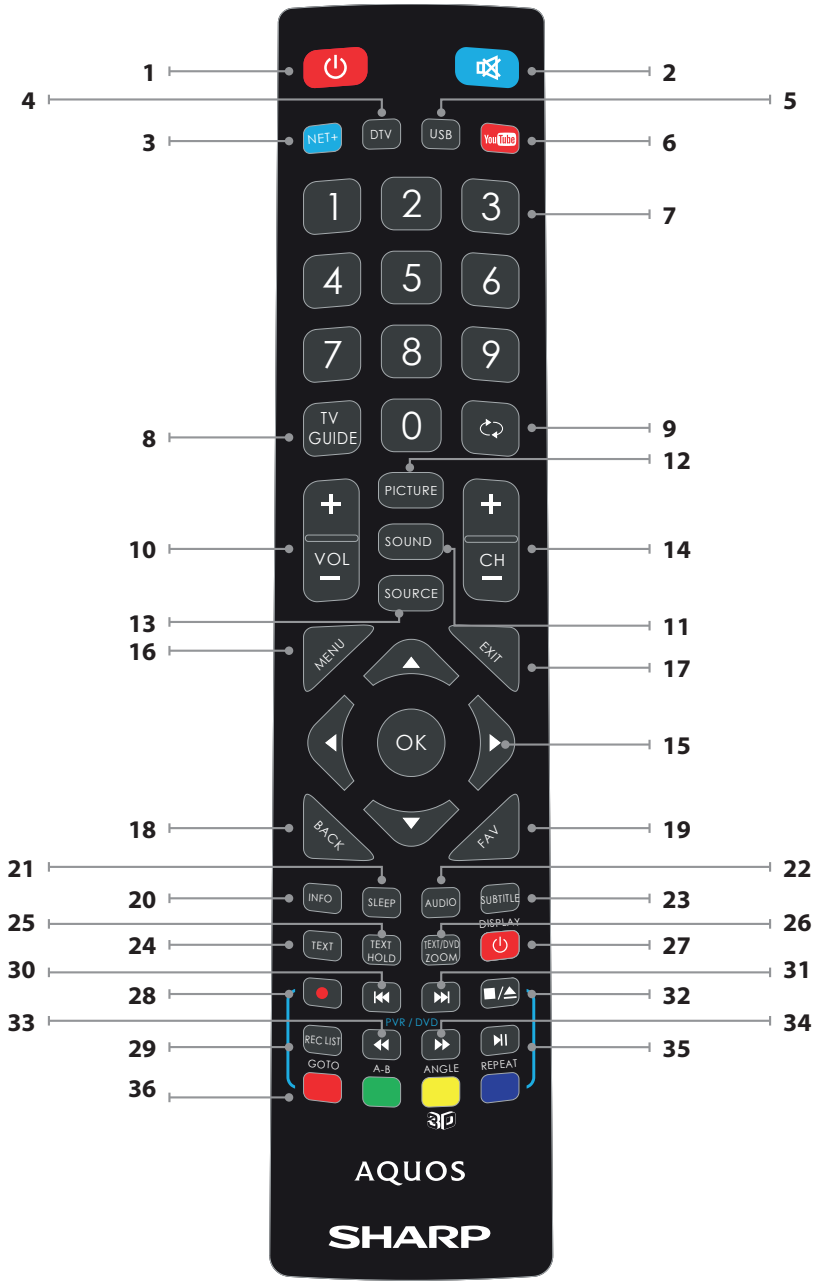

Important safety instructions



Please, read these safety instructions and respect the following warnings before the appliance is operated:

In order to prevent fire always keep candles and other open flames away from this product.



- To clean the screen of the appliance use only a damp and soft cloth. Use only clean water, never detergents and in no case use solvents.
 - Position the TV close to the wall to avoid the possibility of it falling when pushed.
 - The instructions shown below are a safer way to set up the TV, by fixing it to the wall and will avoid the possibility of it falling forwards and causing injury and damage.
 - This method is also useful if the TV is placed on a glass surface or you do not wish to screw anything into your furniture. Ensure that children do not climb or hang onto the TV.
 - For this type of installation you will need a fastening cord
 - A) Using one/both of the top wall-mounting holes and screws (the screws are already supplied in the wall mounting holes) fasten one end of the fastening cord/s to the TV.
 - B) Secure the other end of the fastening cord/s to your wall.
 - The software on your TV and the OSD layout can be changed without notice.
- Warning:**
- Never connect any external devices to a live appliance. Switch off not only the TV but also the devices which are being connected! Plug the TV plug into the wall socket after connecting any external devices and the aerial!
 - Always make sure there is free access to the TV mains plug.
 - The appliance is not designed for a use in a workplace fitted with monitors.
 - The systematic use of headphones at high volume might lead to irreversible hearing damage.
 - Ensure environmental disposal of this appliance and any components including batteries. When in doubt, please, contact your local authority for details of recycling.
 - While installing the appliance, do not forget that furniture surfaces are treated with various varnishes, plastics, etc. or they might be polished. The chemicals contained in these products might have a reaction with the TV stand. This could result in bits of the material sticking to the furniture surface, which are difficult to remove, if not impossible.
 - The screen of your TV has been produced under top quality conditions and was checked in detail for faulty pixels several times. Due to the technological properties of the manufacturing process, it is not possible to eliminate the existence of a small number of faulty points on the screen (even with maximum care while in production). These faulty pixels are not considered faults in terms of guarantee conditions, if their extent is not greater than the boundaries defined by DIN norm.
 - The manufacturer cannot be held responsible, or be liable, for customer service-related issues related to the third party content or services. Any questions, comments or service-related inquiries relating to the third party content or service should be made directly to the applicable content or service provider.
 - There are a variety of reasons you may be unable to access content or services from the device unrelated to the device itself, including, but not limited to, power failure, the Internet connection, or failure to configure your device correctly. Universal Media Corporation, its directors, officers, employees, agents, contractors and affiliates shall not be liable to you or any third party with respect to such failures or maintenance outages, regardless of cause or whether or not it could have been avoided.
 - All third party content or services accessible via this device is provided to you on an "as-is" and "as available" basis and Universal Media Corporation and its affiliates make no warranty or representation of any kind to you, either express or implied, including, without limitation, any warranties of merchantability, non-infringement, fitness for a particular purpose or any warranties of suitability, availability, accuracy, completeness, security, title, usefulness, lack of negligence or error-free or uninterrupted operation or use of the content or services provided to you or that the content or services will meet your requirements or expectations.
 - 'Universal Media Corporation' is not an agent of and assumes no responsibility for the acts or omissions of third party content or service
- TVs with the weight of more than 20 kg must be lifted and carried by at least two people.
 - This TV does not contain any parts which could be repaired by the user. In case of a fault, contact the manufacturer or the authorised service agent. Contact with certain parts inside the TV might endanger your life. The guarantee does not extend to faults caused by repairs carried out by unauthorized third parties.
 - Do not remove the rear part of the appliance.
 - This appliance is designed for the receiving and reproduction of video and sound signals. Any other use is strictly forbidden.
 - Do not expose the TV to dripping or splashing liquid.
 - If the supply cord is damaged, it must be replaced by the manufacturer, a service agent or similarly qualified persons in order to avoid a hazard.
 - The ideal distance to watch TV is approximately five times longer than the diagonal of the screen. Reflections on the screen from other light sources can make the quality of the picture worse.
 - Ensure the TV has sufficient ventilation and is not close to other appliances and other pieces of furniture.
 - Install the product at least 5 cm from the wall for ventilation.
 - Ensure that the ventilation openings are clear of items such as newspapers, table-cloths, curtains, etc.
 - The TV set is designed to be used in a moderate climate.
 - The TV set is designed exclusively for operation in a dry place. When using the TV outside, please, make sure it is protected against moisture (rain, splashing water). Never expose to moisture.
 - Do not place any containers with water on the TV, such as vases, etc. These containers might get pushed over, which would endanger electric safety. Place the TV exclusively on flat and stable surfaces. Do not place any objects such as newspaper or blankets, etc. on or under the TV.
 - Make sure the appliance does not stand on any power cables as they might get damaged. Mobile phones and other devices such as WLAN adapters, monitoring cameras with wireless signal transmission, etc. might cause electromagnetic interference and they should not be placed near the appliance.
 - Do not place the appliance near heating elements or in a place with direct sunlight as it has a negative effect on cooling of the appliance. Heat storage is dangerous and it can seriously reduce the lifetime of the appliance. In order to ensure the safety, ask a qualified person to remove the dirt from the appliance.
 - Try to prevent damage to the mains cable or mains adapter. The appliance can only be connected with the supplied mains cable/ adapter.
 - Storms are dangerous for all electric appliances. If the mains or aerial wiring is struck by lightning the appliance might get damaged, even if it is turned off. You should disconnect all the cables and connectors of the appliance before a storm.

providers, nor any aspect of the content or service related to such third party providers.

- In no event will 'Universal Media Corporation' and/or its affiliates be liable to you or any third party for any direct, indirect, special, incidental, punitive, consequential or other damages, whether the theory of liability is based on contract, tort, negligence, breach of warranty, strict liability or otherwise and whether or not Universal Media Corporation and/or its affiliates have been advised of the possibility of such damages.

Important information regarding use of video games, computers, captions and other fixed image displays.

- The extended use of fixed image program material can cause a permanent "shadow image" on the LCD screen (this is sometimes incorrectly referred to as "burnout to the screen"). This shadow image is then permanently visible on the screen in the background. It is irreversible damage. You can avoid such a damage by following instructions below:
- Reduce the brightness/contrast setting to a minimum viewing level.
- Do not display the fixed image for a long period of time. Avoid displaying of:
 - Teletext time and charts,
 - TV/DVD menu, e.g. DVD contents,
 - In the „Pause“ mode (hold): Do not use this mode for a long time, e.g. while watching a DVD or a video.
 - Turn off the appliance if you are not using it.

Batteries

- Observe the correct polarity when inserting the batteries.
- Do not expose batteries to high temperatures and do not place them on locations where the temperature might increase quickly, e.g. near the fire or on the direct sunshine.
- Do not expose batteries to excessive radiant heat, do not throw them into the fire, do not disassemble them and do not try to recharge un-rechargeable batteries. They could leak or explode.
 - Never use different batteries together or mix new and old ones.
 - Dispose of batteries in an environmentally friendly way.
 - Most of the EU countries regulate the disposal of batteries by law.



Disposal

- Do not dispose of this TV as unsorted municipal waste. Return it to a designated collection point for the recycling of WEEE. By doing so, you will help to conserve resources and protect the environment. Contact your retailer or local authorities for more information.



CE Statement:

- Hereby, Universal Media Corporation s.r.o. declares that this LED TV is in compliance with the essential requirements and other relevant provisions of R&TTE Directive 1999/5/EC. <http://www.sharp.eu/av/documents-of-conformity>

Trademarks

- The terms HDMI and HDMI High-Definition Multimedia Interface, and the HDMI Logo are trademarks or registered trademarks of HDMI Licensing, LLC in the United States and other countries.
- The "HD TV" Logo is a trademark of DIGITALEUROPE.
- The "HD TV 1080p" Logo is a trademark of DIGITALEUROPE.
- The DVB logo is the registered trademark of the Digital Video Broadcasting - DVB - project.
- Manufactured under license from Dolby Laboratories.
- Dolby and the double-D symbol are trademarks of Dolby Laboratories.
- Manufactured under license under U.S. Patent Nos: 5,956,674; 5,974,380; 6,487,535 & other U.S. and worldwide patents issued & pending. DTS, the Symbol, & DTS and the Symbol together are registered trademarks & DTS 2.0+Digital Out is a trademark of DTS, Inc. Product includes software. © DTS, Inc. All Rights Reserved.
- YouTube and the YouTube logo are trademarks of Google Inc
- The Wi-Fi CERTIFIED Logo is a certification mark of the Wi-Fi Alliance.
- Wi-Fi CERTIFIED Miracast and Miracast are trademarks of Wi-Fi Alliance
- DLNA, the DLNA Logo and DLNA CERTIFIED are trademarks, service marks, or certification marks of the Digital Living Network Alliance.

What is included in the box

Supply of this TV includes following parts:

• 1x TV	• 1x RF cable
• 1x Remote control	• 1x TV stand installation packet
• 2x AAA batteries	• 1x User guide
• 1x Mini Component adapter cable	• 1x Mini Composite adapter cable

Attaching the Stand

Please follow the instructions on last page of this user manual.

Getting started - initial set up

- Using the RF cable supplied, connect the TV to the TV Aerial wall socket. Connect the power cable to the Electrical outlet.
- For connecting to the Internet with a wired connection connect a Cat 5/Ethernet cable (not included) from the TV to your broadband modem/router.
- Insert the batteries supplied into the Remote control.
- Press and hold GREEN and YELLOW buttons together for more than 3 seconds to pair remote control with your TV. Then press Standby button to power on TV.
- You will be now welcomed with the **First Time Installation** screen. *If it does not appear, on the remote control, please press [MENU] then 8-8-8-8 and the menu will appear.*
If you wish to make changes to any of the default settings, use the scroll ▲/▼/◀/▶ buttons. To exit this menu at anytime, press [EXIT] button.
- Please set desired settings in FIRST TIME INSTALLATION screen.**
DVB Antenna - You can choose between Terrestrial (DVB-T), Cable (DVB-C) or Satellite (DVB-S)*.
Language - Set the TV Menu language.
Country - Set the desired country.
Tuning Mode - Choose if you want to tune only Digital (DTV) Analogue (ATV) or both Digital and Analogue (DTV + ATV)
Operator - Select Cable provider. If your cable operator is not listed select Others. (Available only if DVB Antenna is set to CABLE)
Environment - Select the location of TV.
For home use, please select Home Mode.
For shop demonstration mode, set Store Mode.
Sorting by LCN - Set LCN to ON if you want to arrange channels by provider preferences (only applies to DVB-T and DVB-C channels).
- Press [Auto Tuning] button to start the tuning process.**
- Optional channel presets DVB-C:**
Keep all default settings as recommended.
If DVB-C channels are not found, contact your network provider for the valid "Network ID". Then perform a new search. Press the [MENU], select "Network ID" and enter the network ID.
- Optional channel presets DVB-S2*:** Select "Satellite" in the "DVB Antenna" in the menu for the optional channel presets. Here you can choose between the various satellites. Since selection completed, then the channel list of the exact satellite will be available to be imported into your TV system.
Confirm with [OK] button on the remote control, to start scanning.

TIP: If you are missing channels, the reason for this is likely to be signal

strength, you should consider connecting signal booster and re-tuning the TV.

* - Available only for TVs with DVB-S tuner

Remote control

Radio controlled remote control - No more aiming in the TV direction!
Refer to remote control picture on the second page of this user manual.

- ⏻ **STANDBY** – Switch on TV when in standby or vice versa.
- 🔇 **MUTE** – Mute the sound or vice versa.
- NET+** – Displays AQUOS NET+ menu.
- DTV** – Switch to digital TV source.
- USB** – Switch to USB source.
- YouTube** – Displays YouTube application YouTube – Displays YouTube application
- 0 – 9** – to select a TV channel directly.
- TV GUIDE** – Opens the 7 Day TV Guide (Digital mode).
- ↶ – To return to the previous channel viewed.
- VOL ▲/▼** – To increase / decrease the sound level.
- SOUND** – Scrolls through sound mode options.
- PICTURE** – Scrolls through picture mode options.
- SOURCE** – To display the input/source menu.
- CH ▲/▼** – To increase or decrease the channel being watched.
- (▲/▼/◀/▶/OK)** – Allows you to navigate the on-screen menus and adjust the system settings to your preference.
- MENU** – To display OSD menu.
- EXIT** – To exit all menus.
- BACK** – Back to previous menu.
- FAV** – To display favourites menu.
- INFO** – Press once for now/next channel information. Press twice for programme information about current programme.
- SLEEP** – Press repeatedly to cycle through the sleep options.
- AUDIO** – To change the audio language (if available).
- SUBTITLE** – To switch the dialogue at the bottom of the screen (on/off).
- TEXT** – Teletext mode - To enter Teletext
- TEXT HOLD** – Teletext mode - Hold current page which is displayed
- ZOOM** – To zoom in
- ⏻ **DISPLAY** – To switch off the screen when listening to radio
- Rec¹** – PVR Record
- Rec List¹** – Opens the list of recordings.
- ⏪ – To restart the current chapter
- ⏩ – To advance forward to the next chapter
- ⏮ – To stop the playback
- ⏮ – To play in fast rewind mode.
- ⏩ – To play in fast forward mode.
- ⏸ – To play/pause
- COLOUR BUTTONS** – Additional teletext and OSD functions

¹ - available only with PVR function

TV buttons & Source menu

Vol+ Volume up and menu right

Vol- Volume down and menu left

CH+ Programme/Channel up and menu up

CH- Programme/Channel down and menu down

MENU Displays Menu/OSD

SOURCE Displays the input source menu

STANDBY Standby Power On/Off

 **HEADPHONES**
3.5mm Headphone output

* - Only for models with DVB-S tuner

TV Menu navigation

To access this menu, press [MENU] button on the remote control. To enter a menu press [OK]. If you wish to make changes to any of the default settings, use the scroll (▲/▼/◀/▶) buttons. To confirm any settings press [OK] button. To exit this menu at anytime, press [EXIT] button.

Choosing Mode Input/Source

To switch between the different input/connections.

a) Using the buttons on the remote control:













1. Press [SOURCE/ AV] - The source menu will appear.
2. Press [▼] or [▲] to select the input you require.
3. Press [OK].

b) Using the buttons on the Television:

1. Press [SOURCE].
2. Scroll up / down using CH+ / CH- buttons to the input/source you require.
3. Press Vol+ to change input/source to the one selected.

Connections

Please see the table for connector types for different models available on the page 68.

	USB USB-Input 1, 2
	HDMI 1, 2, 3 in HDMI-Input 1, 2, 3
	VGA(PC) VGA PC-Input
	VGA (PC) Audio In 3.5mm PC audio input
	Mini AV Video Input & Component / Video audio input
	Mini YPbPr Mini Component HD Input
	SCART SCART-Input
	CI Card IN CI input
	RF In RF / TV Aerial Input
	Sat In * Satellite Input
	Digital Optical Audio Out Digital optical output
	RJ 45 Ethernet

Picture

Picture Mode - Choose from the following presets.

- **Standard** - Default settings
- **Dynamic** - Recommended settings for fast moving pictures
- **Mild** - Set to be lighter in colour and less bright
- **Personal** - Lets you manually alter all the settings
- **Eco** - Consume 15% less energy.

Contrast - Switch the balance between black and white.

Brightness - Increase or decrease the brightness of the picture.

Tint - Lets you increase or decrease the level of tint within the picture (for NTSC signal only)

Colour - Increases the colour from black and white.

Sharpness - Increase or decrease the sharpness of the picture.

Colour Temperature - Choose from the following presets.

- **Normal** - Default settings
- **Warm** - Increases red within the picture
- **Cold** - Increases blue within the picture

Aspect Ratio - Picture format varies depending on the channel/broadcast.

There are a number of different options to best meet your needs.

- **Auto** - Automatically displays the best picture format. So the picture is in the correct position. May have black lines at the top/bottom and/or sides.
- **4:3** - Displays the 4:3 picture in its original size. Side bars are shown to fill the 16:9 screen.
- **16:9** - Fills the screen with a regular 16:9 signal.
- **Zoom 1/2** - The picture is the correct proportion but zoomed in to fill the screen.
- **Dot by Dot (HDMI)** - Will display the picture in its original resolution without any change.
- **Full Screen** - Stretch signal to fill the screen.

Noise Reduction - Filters and reduces the noise (interference) of the picture

MPEG Noise Reduction - Allows you to reduce visible interference caused by MPEG compression.

Active Contrast - Automatically optimises the 'backlight' and 'contrast' of the picture according to the brightness of the screen.

Backlight adjusting - Adjust the screen's brightness by increasing/decreasing the panel's backlighting.

Gamma - Adjust the tones between the bright and dark parts of the picture.

Red - Adjust red tone of the picture

Green - Adjust green tone of the picture

Blue - Adjust blue tone of the picture

Sound

Sound Mode - Choose from the following presets

- **Standard** - Default settings
- **Music** - Emphasises music over voices
- **Movie** - Provides live and full sound for movies

- **Personal** - Selects your personal sound settings
- **Sports** - Emphasises sound for sports

Tip: Treble and bass levels can only be adjusted when the sound mode 'Personal' is selected.

Equalizer - Adjusts the volume of different sound frequencies. The equalizer sound levels can only be adjusted when the sound mode 'Personal' is selected.

Balance - To switch the sound between the left and right speakers.

Auto Volume Level (AVL) - When 'on' is selected, the volume will stay at a constant level regardless of input/source.

DTS TruSurround - Allows you to turn surround sound effect ON or OFF.

Digital Output - This is the digital Audio output.

Choose from the following options:

- **Off** - Off
- **Auto** - Selects the best settings automatically
- **PCM** - Select this option if you are connecting to a Stereo Hi-fi via digital cable (Pulse-code modulation (PCM) is a digital representation of an analogue signal)

Audio Description - Additional sound track for visually impaired.

Available only on selected DTV shows.

AD Volume - to adjust volume of Audio Description sound track

Audio Delay (ms) - Enables the user to adjust sound setting to sync picture and audio for TV speakers.

SPDIF Delay (ms) - Enables the user to adjust sound setting to sync picture and audio for external speakers connected via digital audio output.

PC

Auto Adjust - Lets you automatically configure the television to be used as a computer monitor.

H Offset - Changes the horizontal position of the picture.

V Offset - Changes the vertical position of the picture.

Size - increase picture size.

Phase - To adjust delay time of phase in order to reduce the noise of picture

TIP: If the computer is left in-active for a period of time, the television will switch into a 'sleep' state (the screen will power off to save power). To switch back on press the standby button.

TIP: If you do not press any buttons for 10 seconds, the menu will automatically exit. You can change the length of time before the menu exits automatically - see 'OSD Timer' section.

Channel

DVB Antenna - Set the type of DTV signal

- **Terrestrial** - Terrestrial (DVB-T)
- **Cable** - Cable (DVB-C)

Auto Tuning - Allows you to retune the television for all digital channels, digital radio stations and analogue channels.

Analogue Manual Tuning - Allows you to manually tune your analogue signal.

Digital Manual Tuning - Allows you to manually tune your digital signal.

Channel Edit - Allows you to delete, skip and add favourite channels.

Signal Information - Information about DVB signal.

CI Information - Pay per view services require a "smartcard" to be inserted into the TV. If you subscribe to a pay per view service the provider will issue you with a 'CAM' and a "smartcard". The CAM can then be inserted into the COMMON INTERFACE PORT (CI Card In).

Recorded list - List of recorded TV shows.

Schedule List - Lists your programme reminders.

Dish Setup* - This menu is only available in DVB-S2 mode. You can select the type of satellite, your transponder and your LNB type, etc.

* - *Only for models with DVB-S tuner*

Lock

System Lock - Allows you to lock or unlock the menu. You will be asked to enter a 4 digit password. Use the ◀ button to quit the password input. Use the ▶ button to clear. Default password is 0000.

Set Password - Change the default password.

Channel lock - Lock specific TV channels.

Parental Guidance - Lock TV channels based on age restriction.

Key Lock - Lock the TV buttons.

- **Off** - All TV buttons are unlocked
- **Partial** - Only Standby button is unlocked
- **Full** - All TV buttons are locked

Time

Clock - Set the date and time. Date and time is set up automatically in DVB mode.

Off Time - Allows you to set a specific time for your TV to turn off.

On Time - Allows you to set a specific time for your TV to turn on, the channel it will then display, the source it will be on and also the volume. This function can then be toggled to repeat every day or a certain day.

Sleep Timer - Lets you set the sleep timer so the television automatically switches off after a set amount of time. Off -> 10min -> 20min -> 30min -> 60min -> 90min -> 120min -> 180min -> 240min.

OSD Timer - Lets you adjust the amount of time the On Screen Menu stays on the screen before disappearing.

Auto standby - Adjustment for the auto standby in hourly increments: Off -> 3h -> 4h -> 5h.

Time Zone - Change your current time zone.

Network

Network Configuration - First you will need to select your connection type. You can choose between either a Wi-Fi or Wire (cable) connection.

NOTE: For connecting to the Internet with a wired connection, connect a Cat 5/Ethernet cable (not included) from the TV to your broadband modem/router.

IP Configuration - LAN network connection settings

- **Auto** - Will automatically connect the TV to your home network (this is the default setting and is highly recommended)
- **Manual** - Allows you to manually change the IP, Netmask, Gateway and DNS information.

Wi-Fi Configuration - Wireless network connection settings

- **Wi-Fi Auto Search** - Automatically searches for available wireless networks. Select the desired Wi-Fi network and then enter the network password (if network is password protected). Once the password is accepted, you will not be asked for it again.

NOTE: The connection process may take a few minutes, please be patient. Every time the TV is then powered on it will automatically connect to the network, this may also take some time.

Network Info - Information about the network settings

Network Test - A network connection test

Settings

Language - Allows you to change the language of the menu.

Audio Languages - Allows you to change audio language on selected DVB channels.

Subtitle Language - Allows you to change subtitles language on selected DVB channels.

Hearing Impaired - If signal provides support for the hearing impaired, the subtitles can be played by pressing the "Subtitle". If

you set Hearing Impaired ON and switch to a channel with supports for hearing impaired subtitles will be activated automatically.

Blue Screen - Changes the background when there is no input between transparent and a blue background (Only available on some sources).

PVR File System - PVR Recording options*

- **Select disk** - Select USB port and disk partition
- **TimeShift Size** - Set size time of shift buffer.

- **Format Start** - You can format connected USB storage device to FAT 32 file system.

WARNING: ALL DATA ON THE USB DEVICE WILL BE DELETED

- **Speed check** - Tests write speed of connected USB storage devices.

* - **only for devices with built in PVR function**

First Time Installation - Starts the first time installation.

Software Update (USB) - From time to time we may release new firmware to improve the operation of the television (available to download). This menu lets you install the new software/firmware onto the television. Further details of how to do this will be issued with the firmware. Contact the helpline or refer to the 'www.sharp.eu' website.

Software Upgrade (OTA) - Allows for the TV software to be updated over the Internet. This function will search for new software and update it when necessary. For this function the TV needs to be connected to the internet and USB storage device with at least 200MB of free space connected to it.

NOTE: The TV will automatically search for new releases of software every time it is turned on. If new software is found, it will ask you if you would like to download and install it. If you select "Yes" the TV will upgrade to the latest software. It is necessary to connect a USB storage device to the TV with at least 200 MB of free space, before upgrade starts.

WARNING: Do not turn off the TV's power until the upgrade is complete!

Reset TV - This resets the menus to factory settings.

HDMI CEC* - Allows you to operate devices connected via HDMI with TV remote control.

- **Auto standby*** - Automatically turn on/off connected devices via HDMI CEC
- **Device list*** - Allows you to access devices menu and operate the menu using TV remote control.
- **HDMI ARC*** - Sends audio signal from terrestrial/satellite broadcast via HDMI to the AV receiver without using any additional audio cables, this functions is available only on HDMI 2 output.

* - **HDMI CEC must be supported by connected device.**

LED Status - Allows the user to switch the LED Power indicator light ON or OFF, when the TV is being operated. (When this option is set to OFF the LED Power indicator light will flash when the remote control is used)

Version Info - shows version of TV software

Store Mode* - switch ON/OFF shop demonstration mode

* - **available only if store mode was selected during first time installation**

APPLICATIONS

AQUOS NET+ - Opens the Sharp SMART portal.

USB Media - Multimedia mode offers the playback of various content saved on a USB Memory Stick. The content will be divided into various file types: Photo, Music and Movie. The 'File Option' will show and allow you to play all types of supported content.

1. You can navigate through the menu using the scroll ▲/▼/◀/▶ buttons. To confirm the item you wish to play/view press [OK] button.
2. Select the drive you require. (If your drive only has 1 partition you will only see 1 item).
3. You can now access the item. Press OK to view.
4. While viewing content you can control the playback modes using the remote control buttons or by bringing up the playback navigation menu and selecting on-screen buttons ▲/▼/◀/▶ and [OK]

NOTE: USB extension cables are not recommended as they can cause a reduction in picture/audio quality and stoppages during play back of USB content.

Media Server - Automatically searches for digital media servers (DMS) connected to your home network and enables the playback and rendering of content from media servers

NOTE: 'Media Server' is not provided by the TV manufacturer, you can download third party software and install it on your computer or NAS.

Wireless Connection - Allows you to view content from your smart phone or notebook on the TV screen via Miracast or Intel Wireless Display.

Miracast connections are formed using Wi-Fi Direct, so access to a Wi-Fi network is not needed. You can share content from your smartphone or tablet based on Android 4.4 and newer system.

Wireless Display (WiDi) lets you easily stream movies, videos, photos and music directly to your TV screen. You'll need a laptop, smartphone, or tablet with Intel® WiDi technology.

NOTE: This function is only available on selected smart phones and notebooks.

AQUOS NET+

To access the AQUOS NET+ Menu at any time press the NET+ button on the remote control or select it from TV Multimedia menu.

NOTE: Please wait while the TV connects to the Wi-Fi network.

It may take a few minutes after you switch on the TV.

Navigate the menu using the scroll ▲/▼/◀/▶ buttons. To confirm the item you wish to play/view press [OK] button. For 'one-step' back press [Menu] button, and to access additional functions use the coloured buttons. To leave AQUOS NET+ press [EXIT] button.

Home - Home screen with recommended movies and recently opened applications

Browser - Opens the default web browser.

- **Red Button** - Zoom in
- **Green Button** - Zoom out
- **Yellow Button** - Refresh page
- **Blue Button** - Return to browser home screen.

Movies - Opens a list of available movies

TV Shows - Opens a list of available TV shows

Music - Opens a list of available Music and Music videos

Watchlist - Opens a list of movies you can select to watch later.

Apps - Opens a list of available applications

Login - Create an account or login to existing account to personalize your AQUOS NET+.

Settings - Filter application based on selected languages.

RESET OF USER SETTINGS: If you wish to completely reset all user settings on AQUOS NET+, you must first enter the Settings menu of the portal and press the YELLOW button on the remote control.

In the next screen, please select YES with cursor and then press OK on the remote control to confirm the reset of the settings.

NOTE: To meet our customers' demands, we are improving our products. As a result of our ongoing efforts new applications will be added continuously to the AQUOS NET+. Applications and content in AQUOS NET+ can be changed without notice. Some of the functions and content may not be available in your country.

7 Day TV Guide

TV Guide is available in Digital TV mode. It provides information about forthcoming programmes (where supported by the Digital channel). You can view the start and end time of all programmes and on all channels for the next 7 days and set reminders.

1. Press [TV GUIDE]. The following 7 Day TV Guide will appear.

2. Navigate through the menu using ▲/▼/◀/▶.

You can now:

Record selected TV channel and TV show by pressing the RED button.*

Set a reminder by pressing GREEN.

View a previous day by pressing YELLOW.

View the next day by pressing BLUE. **[INFO]** shows detailed information about the selected post

3. Press **[EXIT]** to exit the 7 day TV Guide.

*** - only for models with recording function**

USB Record - Digital mode*

Built into this television is a USB record facility. This function is available in Digital mode when used in conjunction with a compatible USB memory stick or USB Hard drive. The benefits of this are as follows:

- Pause live TV and then playback, fast forward and rewind (up to live TV).
- One button record, if you decide you want to record the current programme.
- Easy programmable recording from the 7 day TV Guide

Due to the nature of the product, it is necessary to use a high speed USB memory stick (as the TV reads from and writes to the memory stick at the same time, some memory sticks may not be suitable).

Minimum Specification - USB Memory Stick

- **Read Speed** - 20 MB/s (Mega Byte Per Second)
- **Write Speed** - 6 MB/s (Mega Byte Per Second)

Pause Live TV (Time Shift) *

Pausing Live TV is very simple.

- Press the play/pause button and the television will pause and the live content will be recorded. To resume watching press play/pause again.
- Press fast forward to go forward in a recording (i.e. to skip adverts).
- Press fast rewind to go back in a recording (i.e. if you fast forwarded too far).

TIP: When you switch the TV to standby or change channel the Time Shift memory is wiped. To restart time shift you must press play/pause button.

One Button Record

At any point in time you may decide to record the current channel that you are watching. To do this you need to press the [REC] button.

TIP: This television contains one TV tuner, therefore it can only record the channel you are watching or record one channel while the television is in standby mode.

NOTE: USB record function is only available in Digital TV mode.

Due to copyright laws and illegal copying/recording it is not possible to record to/from any other input/output source.

*** - only for devices with built in PVR function**

Product fiche

Trademark	SHARP					
Model	LC-32CHE6241E LC-32CHE6242E	LC-32CFE6241E LC-32CFE6242E	LC-40CFE6241E LC-40CFE6242E	LC-43CFE6241E LC-43CFE6242E	LC-49CFE6241E LC-49CFE6242E	LC-55CFE6241E LC-55CFE6242E
Energy efficiency class	A+	A+	A+	A+	A+	A+
Visible screen size (diagonal)	32" / 81cm	32" / 81cm	40" / 100cm	43" / 109cm	49" / 123cm	55" / 139cm
On-mode power consumption	31,0 W	31,0 W	45,0 W	41,0 W	67,0 W	85,0 W
Annual energy consumption *	45 kWh	45 kWh	66 kWh	60 kWh	98 kWh	124 kWh
Standby power consumption **	<0,50 W	<0,50 W	<0,50 W	<0,50 W	<0,50 W	<0,50 W
Off mode power consumption	N/A					
Screen resolution	1366 (H) x 768 (V)	1920 (H) x 1080 (V)	1920 (H) x 1080 (V)	1920 (H) x 1080 (V)	1920 (H) x 1080 (V)	1920 (H) x 1080 (V)

* - Energy consumption XYZ kWh per year, based on the power consumption of the television operating 4 hours per day for 365 days. The actual energy consumption will depend on how the television is used.

** - when the TV is turned off with the remote control and no function is active

Compatible files in USB Mode

Media	File Ext.	Codec		Remark
		Video	Audio	
Movie	.mpg	MPEG-1, MPEG-2	MP3, WMA, AAC, AC3, H-AC3, DTS	Max Resolution: 1920x1080 Max Data rate: 40 Mbps
	.avi	Xvid, MJPEG, MPEG-4 SP/ASP, H.264		
	.ts	MPEG-2, H.264		
	".mov/ .mkv"	MPEG-4 SP/ASP, H.264		Max Resolution: 1920x1080 Max Data rate: 20 Mbps
	.dat	MPEG-1		
	.mp4	MPEG-4 SP/ASP, H.264		
		MPEG-1, MPEG-2		Max Resolution: 720x576 Max Data rate: 40 Mbps
.vob	MPEG-2			
Music	.mp3	-	MP3	Sample Rate 8K-48KHz Bit rate: 32K - 320Kbps Channel: Mono/Stereo
	.wma	-	WMA	
	".m4a/ .aac"	-	AAC	Sample Rate 16K-48KHz Bit rate: 32K ~ 442Kbps Channel: Mono/Stereo
Photo	".jpg/ .jpeg"	Progressive JPEG		Max Resolution: 1024x768
		Baseline JPEG		Max Resolution: 8192x8192
	.bmp	BMP		Max Resolution: 6500x6500 Pixel Depth 1/4/8/16/24/32 bpp
	.png	Non-Interlaced		Max Resolution: 3000x3000
Interlaced		Max Resolution: 1500x1500		

Wichtige Sicherheitsanweisungen



Bitte lesen Sie sich diese Sicherheitsanweisungen durch und beachten Sie, bevor Sie das Gerät in Betrieb nehmen, auf die folgenden Warnhinweise:

Halten Sie Kerzen und offenes Feuer von diesem Produkt fern, um einen Brand zu vermeiden.



- Fernsehgeräte mit einem Gewicht von mehr als 20 Kg müssen von mindestens zwei Personen angehoben und getragen werden.
- Dieses Fernsehgerät enthält keine Teile, die vom Benutzer repariert werden könnten. Setzen Sie sich im Fall eines Defekts mit dem Hersteller oder dem autorisierten Kundendienst in Verbindung. Das Berühren bestimmter Teile im Fernsehgerät könnte Ihr Leben gefährden. Die Garantie gilt nicht für Defekte, die durch von nicht autorisierte Dritten durchgeführte Reparaturen entstehen.
- Entfernen Sie nicht die rückseitige Abdeckung des Geräts.
- Diese Gerät wurde für den Empfang und die Wiedergabe von Bild- und Tonsignalen konstruiert. Eine andere Verwendung ist strengstens verboten.
- Setzen Sie das Fernsehgerät keinen tropfenden oder spritzenden Flüssigkeiten aus.
- Wenn das Stromversorgungskabel beschädigt ist, muss es vom Hersteller, einem Servicetechniker oder ähnlich qualifizierten Person ausgetauscht werden, um Gefährdungen zu vermeiden.
- Die ideale Entfernung zum Fernsehen ist ungefähr die fünffache Länge der Bildschirmdiagonale. Reflektionen von anderen Lichtquellen auf dem Bildschirm können die Bildqualität verschlechtern.
- Sorgen Sie dafür, dass das Fernsehgerät ausreichend belüftet wird und sich nicht zu nahe an anderen Geräten oder Möbelstücken befindet.
- Stellen Sie das Produkt mindesten 5 cm von der Wand zur Belüftung auf.
- Sorgen Sie dafür, dass die Belüftungsöffnungen nicht durch Gegenstände, z. B. Zeitungen, Tischdecken, Gardinen usw. verdeckt sind.
- Das Fernsehgerät ist für die Verwendung in einem moderaten Klima konstruiert.
- Das Fernsehgerät ist ausschließlich für den Betrieb an einem trockenen Ort konstruiert. Wenn Sie das Fernsehgerät im Freien benutzen, sorgen Sie dafür, dass es vor Feuchtigkeit (Regen, Spritzwasser) gesichert ist. Niemals der Feuchtigkeit aussetzen.
- Stellen Sie keine mit Wasser gefüllte Behälter, wie Vasen usw. auf das Fernsehgerät. Diese Behälter könnten umgestoßen werden und die elektrische Sicherheit gefährden. Stellen Sie das Fernsehgerät nur auf flachen und stabilen Oberflächen. Legen Sie keine Objekte wie Zeitungen oder Decken usw. auf oder unter das Fernsehgerät.
- Sorgen Sie dafür, dass das Gerät nicht auf Stromkabeln steht, da diese hierdurch beschädigt werden könnten. Mobiltelefone und andere Geräte, wie WLAN-Adapter, Überwachungskameras mit drahtloser Signalübertragung usw. könnten elektromagnetische Störungen verursachen und sollten daher nicht in der Nähe des Geräts aufgestellt werden.
- Stellen Sie das Gerät nicht neben Heizkörpern oder an einem Ort mit direkter Sonneneinstrahlung auf, da dies negative Auswirkung auf die Kühlung des Gerätes haben kann. Ein Hitzestau ist gefährlich und die Lebensdauer des Geräts erheblich verkürzen. Um für Sicherheit zu

sorgen, bitten Sie eine qualifizierte Person, den Staub aus dem Gerät zu entfernen.

- Vermeiden Sie die Beschädigung an Stromkabeln oder Stromsteckern. Das Gerät darf nur mit dem mitgelieferten Stromkabel/Stecker angeschlossen werden.
- Gewitter sind für alle elektrischen Geräte gefährlich. Wenn das Strom- oder Antennenkabel vom Blitz getroffen wird, kann das Gerät, auch wenn es ausgeschaltet ist, beschädigt werden. Bei einem heran nahenden Gewitter sollten Sie alle Kabel und Stecker des Gerätes ausstecken.
- Verwenden Sie zur Reinigung des Bildschirms des Geräts nur ein feuchtes und weiches Tuch. Verwenden Sie nur sauberes Wasser, niemals Reinigungsmittel und in keinem Fall Lösungsmittel.
- Stellen Sie das Fernsehgerät nah an die Wand, damit die Möglichkeit vermieden wird, dass es beim Drücken der Knöpfe umfällt.
- Die unten genannten Anleitungen sind ein sicherer Weg, das Fernsehgerät aufzustellen, indem man es an der Wand befestigt, was die Möglichkeit, dass es nach vorne fällt und Verletzungen und Schäden verhindert.
- Diese Methode ist auch nützlich, wenn das Gerät auf einer Glasoberfläche aufgestellt wird und Sie nicht möchten, dass etwas in Ihre Möbel geschraubt wird. Sorgen Sie dafür, dass Kinder nicht auf das Fernsehgeräte klettern oder sich an es hängen.
- Für diese Art der Befestigung benötigen Sie eine Befestigungskordel.
- A) Wenn Sie eines/beide der oberen Wandmontagelöcher und die Schrauben verwenden (die Schrauben befinden sich schon in den Wandmontagelöchern), dann befestigen Sie das eine Ende der Befestigungskordel(n) am Fernsehgerät.
- B) Sichern Sie das andere Ende der Befestigungskordel(n) an Ihrer Wand.
- Die Software Ihres Fernsehgeräts und das OSD-Layout können ohne Vorankündigung geändert werden.

Warnung:

- Verbinden Sie niemals externe Geräte mit mit einem laufenden Fernsehapparat. Schalten Sie nicht nur das Fernsehgerät sondern auch die zu verbindenden Geräte aus. Stecken Sie den Fernsehgerätestecker erst in die Wandsteckdose, wenn Sie die externen Geräte und die Antenne verbunden haben.
- Sie müssen immer dafür Sorge tragen, dass der Fernsehgerätestromstecker frei zugänglich ist.
- Das Gerät ist nicht dafür gebaut, um an einem mit Monitoren ausgestatteten Arbeitsplatz verwendet werden zu können.
- Die ständige Verwendung von Kopfhörer mit hoher Lautstärke kann zu dauernden Hörschäden führen.
- Sorgen Sie für eine umweltverträgliche Entsorgung dieses Geräts und Komponenten, die Batterien enthalten. Wenn Sie Zweifel haben, setzen Sie sich mit Ihrer zuständigen Behörde in Verbindung, um Einzelheiten zum Recycling zu erfahren.
- Vergessen Sie bei der Aufstellung nicht, dass Möbeloberflächen mit verschiedenen Lacken, Kunststoffen usw. behandelt wurden oder dass sie poliert sein können. Die in diesen Produkten enthaltenen Chemikalien könnten mit dem Ständer des Fernsehgeräts reagieren. Dies könnte dazu führen, das Stücke des Materials auf der Oberfläche kleben, die nur sehr schwer oder gar nicht zu entfernen sind.
- Der Bildschirm Ihres Fernsehgeräts wurde unter besten Qualitätsbedingungen hergestellt und wurde mehrmals auf beschädigte Pixel geprüft. Wegen der technischen Eigenschaften des Herstellungsprozess ist es nicht möglich, das Auftreten einer geringe Anzahl von schadhafte Punkten auf dem Bildschirm zu vermeiden (dies auch bei höchster Sorgfalt während der Herstellung). Diese schadhafte Pixel gelten nicht als Schaden im Rahmen der Garantiebedingungen, wenn ihr Vorkommen nicht höher als in den Grenzwerten, die in der DIN-Norm vorgegeben sind, ist.
- Der Hersteller kann nicht für für servicebezogene Kundenprobleme in Bezug auf Inhalte oder Dienstleistungen Dritter haftbar gemacht werden. Alle Fragen, Kommentare oder servicebezogene Anfragen zu

dem Inhalt oder dem Service Dritter müssen unmittelbar an den für den Inhalt oder Service zuständigen Dienstleister gerichtet werden.

- Es gibt eine Reihe von Gründen, warum Sie mit dem Gerät nicht auf Inhalte oder Services zugreifen können, wie z. B. insbesondere Stromausfall, der Internetverbindung oder Fehler bei der richtigen Konfiguration Ihres Geräts. Universal Media Corporation, sein Vorstand, die leitenden Angestellten, die Mitarbeiter, Vertreter, Auftragnehmer und Partner sind Ihnen und Dritten gegenüber nicht für Fehler oder Versorgungsunterbrechungen ungeachtet der Ursache oder ob sie hätten vermieden werden können, haftbar.
- Jeder Inhalt oder Service von Drittanbietern wird Ihnen über diese Gerät auf einer „wie vorhanden“ und „wie geliefert“ Basis zur Verfügung gestellt und die Universal Media Corporation und seine Partnerfirmen geben Ihnen gegenüber keine ausdrückliche oder vermeintliche Garantie oder Zusage, einschließlich, aber nicht erschöpfend keine Garantien für die wirtschaftliche Verwertbarkeit, nicht Verletzung, oder Eignung für einen bestimmten Zweck oder Garantien für die Eignung, Verfügbarkeit, Genauigkeit, Vollständigkeit, Sicherheit, Anspruch, Verwendbarkeit, Fehlen von Fahrlässigkeit oder fehlerfreien, ununterbrochenen Betrieb oder Verwendung des Inhalts oder der Ihnen angebotenen Services oder das der Inhalt oder die Services ihren Wünschen und Erwartungen entsprechen.
- Die 'Universal Media Corporation' ist kein Vertreter und übernimmt keine Verantwortung für die Handlungen und Unterlassung von Inhalt- oder Service-Drittanbietern noch Aspekten des Inhalts oder Service im Hinblick auf solche Drittanbieter.
- Auf keinem Fall ist die 'Universal Media Corporation' und/oder seine Partner Ihnen oder Dritten gegenüber für unmittelbare, mittelbare, besondere, zufällige, strafrechtlich, nachfolgende oder weitere Schäden haftbar, gleichgültig ob sich der Schadenersatzanspruch aus dem Vertrag, unerlaubter Handlung, Fahrlässigkeit, Garantieverletzung, verschuldensunabhängige Haftung oder sonstigen Gründen ergibt und ob die Universal Media Corporation und/oder ihre Partner auf die Möglichkeit solcher Ansprüche hingewiesen wurden.

Wichtige Informationen zur Verwendung von Videospiele, Computern, Untertiteln und sonstigen Standbildanzeigen.

- Die übermäßige Verwendung von feststehenden Bildern kann ein ein permanentes „Schattenbild“ (das manchmal fälschlicher Weise als „in den Bildschirm eingegraben“ bezeichnet wird) verursachen. Dieses Schattenbild ist im Hintergrund auf dem Bildschirm ständig sichtbar. Dies ist ein nicht mehr behebbare Schaden. Sie können einen solchen Schaden vermeiden, in dem Sie die nachfolgenden Anleitungen befolgen:
- Reduzieren Sie die Helligkeit-/Kontrasteinstellung auf ein Minimum.
- Lassen Sie keine Standbilder für einen längeren Zeitraum anzeigen. Vermeiden Sie die Anzeige von:
 - » Teletext Zeit und Grafiken,
 - » TV/DVD Menü, z. B. DVD Inhaltsverzeichnis.
 - » Den „Pause“ Modus (festhalten): Wenn Sie sich eine DVD oder ein Video ansehen, sollten Sie diesen Modus nicht für längere Zeit verwenden.
 - » Schalten Sie das Gerät, wenn Sie es nicht verwenden, aus.

Batterien

- Beachten Sie beim Einlegen der Batterien auf die richtige Polarität.
- Setzen Sie Batterien keinen hohen Temperaturen aus und legen Sie sie nicht an Stellen ab, wo sich die Temperatur schnell erhöht, z. B. neben ein Feuer oder in die direkte Sonneneinstrahlung.
- Setzen Sie Batterien keiner übermäßigen Strahlungswärme aus, werfen Sie sie nicht ins Feuer oder bauen sie auseinander und versuchen Sie nicht, nicht aufladbare Batterien aufzuladen. Sie könnten undicht werden oder explodieren.



Cd

- » Verwenden Sie niemals unterschiedliche Batterien oder vermischen neue mit alten.
- » Entsorgen Sie die Batterien umweltfreundlich.
- » In den meisten EU-Ländern gelten für die Entsorgung von Batterien besondere Gesetze und Vorschriften.

Entsorgung

- Entsorgen Sie Ihr Fernsehgerät niemals über den normalen Hausmüll. Geben Sie es bei dem für das Recycling von WEEE vorgesehenen Sammelpunkt ab. Damit helfen Sie, Ressourcen einzusparen und die Umwelt zu schützen. Weitere Informationen erhalten Sie von Ihrem Händler oder den örtlichen Behörden.



CE-Konformitätserklärung

- Die Universal Media Corporation s.r.o erklärt hiermit, dass dieses LED Fernsehgerät die wesentlichen Anforderungen und weitere entsprechende Vorschriften der R&TTE Verordnung 1999/5/EG einhält. <http://www.sharp.eu/av/documents-of-conformity>

Markenzeichen

- Die Begriffe HDMI und HDMI High-Definition Multimedia Interface sowie das HDMI Logo sind Warenzeichen oder in den Vereinigten Staaten und weiteren Ländern eingetragene Warenzeichen der HDMI Licensing, LLC.

- Das „HD TV“ Logo ist eine Markenzeichen von DIGITALEUROPE:

- Das „HD TV 1080p“ Logo ist eine Markenzeichen von DIGITALEUROPE:

- Das DVB Logo ist ein eingetragenes Markenzeichen des Digital Video Broadcasting -DVB- Projekts.

- In Lizenz von Dolby Laboratories gefertigt.
- Dolby und das Doppel-D-Symbol sind Warenzeichen von Dolby Laboratories.

- Hergestellt unter der Lizenz der U.S.- Patente Nrn.: 5,956,674; 5,974,380; 6,487,535 & weiteren erteilt und beantragten U.S.- oder Weltpatenten. DTS, das Symbol, & DTS und das Symbol gemeinsam sind eingetragene Markenzeichen & DTS 2.0 und Digital Out ist ein Markenzeichen der DTS Inc.. Das Produkt enthält Software. © DTS, Inc. Alle Rechte vorbehalten.

- YouTube und das YouTube Logo sind Markenzeichen der Google Inc.

- Das WI-FI CERTIFIED Logo ist ein Prüfzeichen der Wi-Fi Alliance.

- Das WI-FI CERTIFIED Logo ist ein Prüfzeichen der Wi-Fi Alliance.

- DLNA , das DLNA Logo und DLNA CERTIFIED sind Warenzeichen, Dienstleistungszeichen oder Prüfzeichen der Digital Living Network Alliance

Was befindet sich im Karton

Der Lieferumfang dieses Fernsehgerät umfasst folgende Teile:

• 1x Fernsehgerät	• 1x RF Kabel
• 1x Fernbedienung	• 1x Fernsehständer Installationspack
• 2x AAA Batterien	• 1x Benutzerhandbuch
• 1x Mini Komposit Adapterkabel	• 1x Mini Komponenten Adapterkabel

Montage des Ständers

Bitte befolgen Sie hierzu die Anleitungen auf der letzten Seite dieses Benutzerhandbuchs.

Erste Schritte - Ersteinrichtung

- Nehmen Sie das mitgelieferte RF-Kabel, verbinden Sie das Fernsehgerät damit mit der Antennenwanddose. Verbinden Sie das Stromkabel mit der elektrischen Steckdose.
- Zum Anschluss Ihres Fernsehgeräts über Ihr/en Breitband Router oder Modem an das Internet mit einem Netzwerkkabel verwenden Sie bitte ein Cat5-Ethernetkabel.
- Drücken Sie die GRÜNE und GELBE Taste gleichzeitig und halten sie für mehr als 3 Sekunden fest, um die Fernbedienung mit Ihrem Fernsehgerät zu koppeln. Dann drücken Sie auf den STANDBY Knopf, um das Gerät einzuschalten.
- Jetzt erscheint der **Erstinstallations-Bildschirm**. Wenn er nicht erscheint, drücken Sie bitte auf der Fernbedienung auf [MENU], dann auf 8-8-8-8 und das Menü wird erscheinen. Verwenden Sie bitte die **▲/▼/◀/▶** Richtungstasten, wenn Sie Standardeinstellungen verändern möchten. Drücken Sie auf den [EXIT] Knopf um das Menü zu verlassen.
- Bitte nehmen Sie im ERSTEINRICHTUNG Bildschirm die gewünschten Änderungen vor.**

DVB Antenne - Sie können zwischen Antenne (DVB-T), Kabel (DVB-C) oder Satellit (DVB-S)* auswählen.

OSD Sprache - Zur Einstellung der TV Menüsprache.

Land - Zur Einstellung des gewünschten Landes.

Sendersuche - Wählen Sie aus, ob Sie nur digitalen (DTV), analogen (ATV) oder beides (DTV + ATV) Empfang haben möchten

Anbieter - Auswahl des Kabelanbieters. Wenn Ihr Kabelanbieter nicht aufgeführt ist, wählen Sie bitte 'Anderer' (Nur verfügbar, wenn DVB Antenne auf KABEL gesetzt ist)

Umgebung - Auswahl des Gerätestandorts

Wählen Sie bitte den *Ecohome*, wenn Sie das *Gerät Zuhause verwenden*.

Für den *Ladenvorführmodus* müssen den *Ladenmodus* einstellen.

LCN - Setzen Sie LCN auf AN, wenn Sie die Kanäle nach den Anwenderpräferenzen anordnen möchten (gilt nur für DVB-T und DVB-C Kanäle).

- Drücken Sie den [Automatische Sendersuche] Knopf, um den Tuningprozess zu starten.**

Optionale Kanalvoreinstellungen DVB-C:

Belassen Sie alle empfohlenen Einstellungen.

Wenn *DVB-C Kanäle nicht gefunden werden*, setzen Sie sich mit Ihrem Kabelanbieter in Verbindung und fragen nach der gültigen „Netzwerk ID“. Dann führen Sie eine neue Suche durch. Drücken Sie auf [MENU], wählen „Netzwerk ID“ aus und geben die „Netzwerk ID“ ein.

- Optionale Kanalvoreinstellungen DVB-S2:**

Wählen Sie im Menü für die optionalen Kanalvoreinstellungen unter „Digitaltyp“ den Punkt „Satellit“ aus. Hier können Sie unter mehreren Satelliten wählen. Wenn Sie die Auswahl getroffen haben, dann wird die Kanalliste des ausgewählten Satelliten in Ihr Fernsehgerät importiert.

Bestätigen Sie mit dem [OK] Knopf auf der Fernbedienung, um den Scan einzuleiten.

TIPP: Wenn Kanäle fehlen, liegt dies wahrscheinlich an der Signalstärke. Sie sollten in Erwägung ziehen, einen Signalverstärker anzuschließen und das Fernsehgerät neu einzustellen.

* - **Nur für Fernsehgerät mit DVB-S-Tuner erhältlich**

Fernbedienung

Funkgesteuerte Fernbedienung - Nie mehr in Richtung des Fernsehers zielen! Siehe Abbildung der Fernbedienung auf der zweiten Seite dieses Handbuchs.

- STANDBY** – Schaltet das Gerät aus Standby an, oder umgekehrt.
- MUTE** – Schaltet den Ton stumm oder umgekehrt.
- NET+** – Zeigt das AQUOS NET+ Menü an.
- DTV** – Schaltet zur digitalen TV-Quelle um.
- USB** – Schaltet zur USB-Quelle
- YouTube** – Zum Aufruf von YouTube
- 0 – 9** – Zur Direktauswahl eines Kanals.
- TV GUIDE** – Öffnet die 7-Tage Fernsehzeitschrift (Digitalmodus).
- ↺** – Um zum vorher angesehenen Kanal zurück zu schalten.
- VOL ▲/▼** – Zur Lautstärkeinstellung.
- SOUND** – Durchsucht die Tonmodusoptionen
- PICTURE** – Durchsucht die Bildmodusoptionen
- SOURCE** – Zur Anzeige des Eingangs-/Quellenmenüs.
- CH ▲/▼** – Zur Kanalauswahl.
- (▲/▼/◀/▶/OK)** – Ermöglicht Ihnen, durch die On-Screen Menüs zu navigieren und die Systemeinstellungen nach Ihren Wünschen zu verändern.
- MENU** – Zum Aufruf des OSD-Menü.
- EXIT** – Um alle Menüs zu verlassen.
- BACK** – Zurück zum vorherigen Menü.
- FAV** – Zur Anzeige des Favoritenmenüs.
- INFO** – Für aktuelle/nächste Kanalinformationen: Ein Mal drücken. Drücken Sie zwei Mal für die Programminformation über laufende Sendungen.
- SLEEP** – Wiederholt drücken, um die Schlummeroptionen zu durchsuchen.
- AUDIO** – Um die Audiosprache zu verändern (sofern vorhanden).
- SUBTITLE** – Um Untertitel am unteren Bildschirmrand ein- oder auszuschalten.
- TEXT** – Teletext Modus - Um Teletext aufzurufen
- TEXT HOLD** – Teletext Modus - Aktuell angezeigte Seite anhalten
- ZOOM** – Vergrößern
- DISPLAY** – Um den Bildschirm im Radiobetrieb auszuschalten
- Rec¹** – PVR Aufnahme
- Rec List¹** – Öffnet die Aufnahmeliste
- ◀◀** – Um das aktuelle Kapitel neu zu starten
- ▶▶** – Um auf das nächste Kapitel zu gehen
- – Um die Wiedergabe anzuhalten
- ◀◀** – Schneller Rücklauf
- ▶▶** – Schneller Vorlauf
- ⏮** – Abspielen/Pause
- Farbkнопfe** – Zusätzliche Teletext- und OSD-Funktionen

¹ - nur mit PVR-Funktion verfügbar

TV-Knöpfe

Vol+ Lautstärke auf und Menü rechts

Vol- Lautstärke ab und Menü rechts

CH+ Programm/Kanal auf und Menü auf

CH- Programm/Kanal ab und Menü ab

MENU Zeigt das Menü/OSD-Menü an

SOURCE Zeigt das Eingangsquellenmenü an

STANDBY Standby Strom Ein/Aus

Eingang/Quellen Modus auswählen

Um zwischen den verschiedenen Eingängen/Buchsen umzuschalten.

a. Verwendung der Knöpfe auf der Fernbedienung:

1. Drücken Sie auf [SOURCE/AV] - Das Quellenmenü erscheint.
2. Drücken Sie auf [▼] oder [▲], um den gewünschten Eingang auszuwählen
3. Drücken Sie auf [OK].

b. Verwendung der Knöpfe an Ihrem Fernsehgerät:

1. Drücken Sie auf [SOURCE]:
2. Scrollen Sie mit den CH+/CH- Knöpfen auf- und abwärts zur gewünschten Quelle/Eingang
3. Drücken Sie auf Vol+, um den/die ausgewählte/n Eingang/Quelle zu verändern.

Buchsen

Bitte sehen Sie sich die Tabelle der Buchsenarten für die unterschiedlichen Modelle auf der Seite 68. an.

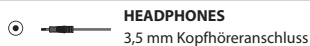
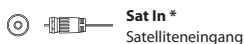
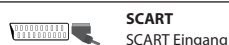
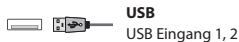

* - Nur für Modelle mit DVB-S Tuner

TV Menünavigation

Drücken Sie auf der Fernbedienung den [MENU] Knopf, um dieses Menü aufzurufen. Um ein Menü zu öffnen, drücken Sie [OK], Verwenden Sie bitte die ▲/▼/◀/▶ Richtungstasten, wenn Sie Standardeinstellungen verändern möchten. Drücken Sie den [OK] Knopf, um Einstellungen zu bestätigen. Drücken Sie auf den [EXIT] Knopf um das Menü zu verlassen.

Bild

Bildeinstellung - Wählen Sie aus den folgenden Voreinstellungen:

- **Standard** - Standardeinstellung
- **Dynamisch** - Empfohlene Einstellung für sich schnell bewegende Bilder
- **Mild** - Hellere Farben und weniger Helligkeit
- **Persönlich** - Hier können Sie alle Einstellungen ändern
- **Eco** - Verbraucht 15 % weniger Strom

Kontrast - Verändert die Balance zwischen Schwarz und Weiß.

Helligkeit - Erhöht oder vermindert die Bildhelligkeit

Farbton - Hier mit können Sie die Stärke des Farbtons des Bildes erhöhen oder verringern (nur für NTSC Signal)

Farbe - Verändert die Farbintensität.

Schärfe - Erhöht oder vermindert die Bildschärfe.

Farbtemperatur - Wählen Sie eine der Voreinstellungen aus.

- **Normal** - Standardeinstellung
- **Warm** - Erhöht im Bild den Rotanteil
- **Kalt** - Erhöht im Bild den Blauanteil

Bildformat - Je nach Kanal/Sender kann das Bildformat unterschiedlich sein. Es gibt eine Anzahl verschiedener Optionen, die ihre Bedürfnisse am besten erfüllen.

- **Auto** - Zeigt automatisch das beste Bildformat an. Damit ist das Bild in der richtigen Position. Es kann oben und unten und/oder an den Seiten schwarze Balken haben.
- **4:3** - Zeigt das 4:3 Bild in seiner Originalgröße an. Es werden Seitenbalken angezeigt, um den 16:9 Bildschirm zu füllen.
- **16:9** - Füllt den Bildschirm mit dem regulären 16:9 Signal..
- **Zoom 1/2** - Das Bild hat die richtige Position, ist aber vergrößert, um den Bildschirm auszufüllen.
- **Dot by Dot (HDMI)** - Zeigt das Bild in seiner originalen, unveränderten, Auflösung an.
- **Vollbild** - Streckt das Signal, um den Bildschirm zu füllen,

Rauschunterdrückung - Filtert und verringert das Bildrauschen/Bildstörungen

MPEG-Rauschunterdrückung - Zur Verringerung der sichtbaren, von der MPEG-Kompression verursachten, Störungen.

Aktiver Kontrast - Optimiert automatisch die "Hintergrundbeleuchtung" und den "Bildkontrast" anhand der Bildschirmhelligkeit.

Anpassung Hintergrundbeleuchtung - Sie können die Helligkeit des Bildschirms durch die Erhöhung/Verminderung der Hintergrundbeleuchtung des Schirms anpassen.

Gamma - Zur Verstellung der Farbtöne zwischen den hellen und dunklen Bestandteilen des Bildes.

Rot - Zur Verstellung des Rottons des Bilds.

Grün - Zur Verstellung des Grünton des Bilds.

Blau - Zur Verstellung des Blautons des Bilds.

Sound

Soundmodus - Wählen Sie eine der folgenden Voreinstellungen aus

- **Standard** - Standardeinstellungen
- **Musik** - Hebt Musik gegenüber Sprache hervor
- **Film** - Stellt live und vollen Sound für Filme zur Verfügung
- **Persönlich** - Wählt Ihre eigenen Soundeinstellungen aus
- **Sport** - Hebt Sportgeräusche hervor

TIPP: Höhen- und Basseinstellungen können nur verstellt werden, wenn der Soundmodus 'Eigene' ausgewählt ist.

Equalizer - Zur Anpassung der Lautstärke verschiedener

Tonfrequenzen. Höhen- und Basseinstellungen können nur verstellt werden, wenn der Soundmodus 'Eigene' ausgewählt ist.

Balance - Zur Anpassung der Lautstärke des linken und rechten Lautsprechers.

Autom. Lautstärke - Wenn 'AN' ausgewählt ist, bleibt die Lautstärke ungeachtet des Eingang und der Quelle gleich.

DTS TruSurround - Hier können Sie den Surround Sound Effekt EIN oder AUS schalten.

Digitalausgang - Dies ist der digitale Audioausgang.

Sie können folgende Einstellung auswählen

- **AUS** - AUS
- **Auto** - Wählt automatisch die besten Einstellungen
- **PCM** - Wählen Sie diese Option, wenn Sie ein Hi-Fi Stereogerät verbinden möchten. Pulse Code Modulation (PCM) ist die digitale Wiedergabe eines analogen Signals.

Audiobeschreibung - Zusätzliche Tonspur für Sehbehinderte.

Steht nur bei ausgewählten DTV-Sendungen zur Verfügung.

AB Lautstärke - Zur Lautstärkeeinstellungen der Audiobeschreibung Tonspur

Audioverzögerung (ms) - Hiermit können Sie die Soundeinstellungen verändern, um das Bild mit der Tonwiedergabe über die Fernsehlautsprecher zu synchronisieren.

SPDIF-Verzögerung (ms) - Hiermit können Sie die Soundeinstellungen verändern, um die Tonwiedergabe von über den digitalen Audioausgang verbundenen externen Lautsprechern mit der Bildwiedergabe zu synchronisieren..

PC

Auto-Einstellung - Hiermit können Sie das Fernsehgerät automatisch konfigurieren, damit es als Computermonitor verwendet werden kann.

H. Position - Verändert die horizontale Position des Bildes.

V. Position - Verändert die vertikale Position des Bild.

Größe - Erhöht die Bildgröße

Phase - Um die Verzögerungszeit der Phase zu verändern, um das Bildrauschen zu verringern

TIPP: Wenn der Computer für einige Zeit nicht betätigt wird, schaltet das Fernsehgerät in den 'Schlafstatur' (der Bildschirm wird ausgeschaltet, um Strom zu sparen). Um ihn wieder anzuschalten, müssen Sie auf den Standby-Knopf drücken.

TIPP: Wenn Sie innerhalb von 10 Sekunden nicht einen beliebigen Knopf drücken, wird das Menü automatisch beendet. Sie können die Länge der Zeit, bevor das Menü automatisch geschlossen wird, einstellen - siehe 'OSD-Timer' Abschnitt.

Sendersuche / Kanal

DVB Antenne - Auswahl der Art des DTV Signals

- **Terrestrisch** - Antenne (DVB-T)
- **Kabel** - Kabel (DVB-C)

Automatische Sendersuche - Hiermit können Sie das Fernsehgerät erneut nach allen verfügbaren digitalen Kanälen, digitalen Radiosendern und analogen Kanälen suchen lassen.

Manuelle Analog Suche - Hiermit können Sie das Analogsignal manuell einstellen.

Manuelle DTV Suche - Hiermit können Sie das Digitalsignal manuell einstellen.

Programme bearbeiten - Hiermit können Sie Kanäle löschen, überspringen oder den Favoriten hinzufügen.

Signalinformation - Information über das DVB Signal.

CI-Informationen - Für Bezahlfernsehen benötigen Sie eine „Smartcard“, die Sie in das Fernsehgerät einstecken müssen. Wenn Sie Bezahlfernsehen abonnieren, dann erhalten Sie vom Anbieter eine 'CAM' und eine „Smartcard“. Die „Smartcard“ müssen Sie in den ALLGEMEINEN SCHNITTSTELLEN PORT (CI Card In) einstecken.

Timerliste - Liste Ihrer Programmerrinnerungen

Satellit Konfiguration* - Dieses Menü ist nur im DVB-S2

Modus verfügbar. Hier können die Satellitenart, Ihren Transponder und Ihren LNB-Type usw. auswählen.

* - **Nur für Modelle mit DVB-S Tuner**

Sperre

System sperren - Hiermit können Sie das Menü sperren und entsperren. Sie werden gebeten, ein 4-stelliges Passwort einzugeben. Verwenden Sie den ◀ Knopf, um die Passwortheingabe zu beenden. Verwenden Sie den ▶ Knopf zum Löschen. Das Standardpasswort ist 0000.

Kennwort setzen - Änderung des Standardpassworts.

Sender Sperren - Sperrt einzelne Fernsehkanäle

Jugendschutz - Sperrt Fernsehkanäle anhand von Altersbeschränkungen.

Tastensperre - Sperrt die Fernbedienung

- **Aus** - Alle Fernbedienung sind entsperrt.
- **Partiell** - Nur der Standby Knopf ist entsperrt.
- **Voll** - Alle Fernbedienung sind gesperrt.

Uhrzeit

Uhr - Zur Einstellung von Datum und Uhrzeit. Im DVB-Modus werden Datum und Zeit automatisch eingestellt.

Ausschaltzeit - Zur Auswahl einer vorgegebenen Zeit, zu der das Fernsehgerät sich ausschalten soll.

Einschaltzeit - Zur Auswahl einer vorgegebenen Zeit, zu der das Fernsehgerät sich ausschalten, welcher Kanal gezeigt, welche Quelle an sein und auch welche Lautstärke eingestellt sein soll. Diese Funktion kann so eingestellt werden, das sie sich täglich oder an einem bestimmten Tag wiederholt.

Einschlaf-Timer - Zur Einstellungen des Sleep Timer, damit sich das Fernsehgerät nach dem eingestellten Zeitraum von selbst ausschaltet. Aus -> 10 Min -> 20 Min -> 30 Min -> 60 Min -> 90 Min -> 120 Min -> 180 Min -> 240 Min.

OSD Timer - Hiermit können Sie die Zeit einstellen, die das On-Screen Menü auf dem Bildschirm bleibt, bis es wieder verschwindet.

Auto Standby - Einstellung für das Auto Standby in Stundenabständen: Aus -> 3 Std. -> 4 Std. -> 5 Std..

Zeitzone - Zur Änderung Ihrer aktuellen Zeitzone.

Netzwerk

Netzwerk Konfiguration - Zunächst müssen Sie Ihre Verbindungsart auswählen. Sie können zwischen Wi-Fi oder Kabel (LAN)

auswählen. HINWEIS Zum Anschluss Ihres Fernsehgeräts über Ihr/en Breitband Router oder Modem an das Internet mit einem Netzwerkkabel verwenden Sie bitte ein Cat5-Ethernetkabel.

IP Konfiguration - Einstellung der LAN Netzwerkverbindung

- **Auto** - Verbindet Ihr Fernsehgerät automatisch mit

Ihrem Heimnetzwerk (das ist die Standardeinstellung und sie ist sehr empfehlenswert)

- **Manual** - Ermöglicht Ihnen, IP, Netmask, Gateway und DNS Angaben manuell zu verändern.

Wi-Fi Konfiguration - Einstellungen für die drahtlose Netzwerkverbindung

– **Wi-Fi Auto Suche** - Sucht automatisch nach vorhandenen drahtlosen Netzwerken. Wählen Sie das gewünschte Wi-Fi Netzwerk aus und geben dann das Netzwerk-Passwort ein (wenn das Netzwerk mit einem Passwort geschützt ist). Nachdem das Passwort akzeptiert wurde, werden Sie nicht mehr danach gefragt werden.

HINWEIS: Haben Sie bitte etwas Geduld. Der Verbindungsprozess kann einige Minuten dauern. Jedes Mal, wenn das Fernsehgerät eingeschaltet wird, wird es sich automatisch mit dem Netzwerk verbinden, aber das kann ebenfalls einige Zeit dauern.

Netzwerk-Info - Anzeige der Netzwerkeinstellungen

Netzwerktest - Test der Netzwerkverbindung

Einstellungen

OSD Sprache - Hiermit können Sie die Menüsprache verändern.

Audiosprachen - Hier können Sie für einzelne DVB-Kanäle die Audiosprache verändern.

Untertitelsprache - Hier können Sie für einzelne DVB-Kanäle die Sprache der Untertitel verändern.

Gehörlosenhilfe - Wenn das Signal Hörgeschädigt unterstützt, können die Untertitel durch drücken auf „Untertitel“ eingeblendet werden.

Wenn Sie Hörgeschädigt auf AN setzen, und auf einen Kanal schalten, der Hörgeschädigt unterstützt, werden die Untertitel automatisch eingeblendet.

Blauer Bildschirm - Verändert den Hintergrund von durchsichtig in einen blauen Hintergrund, wenn kein Signal angezeigt wird (Nur bei einigen Quellen verfügbar).

Erstinstallation - Ruft die Ersteinrichtung auf

Software Update (USB) - In gewissen Zeitabständen bringen wir neue Firmware (als Download verfügbar) heraus, um den Betrieb des Fernsehgeräts zu verbessern. Mit diesem Menü können Sie neue Software/Firmware in Ihr Fernsehgerät installieren. Weitere Einzelheiten, wie man dies macht, werden mit der Firmware mitgeliefert. Setzen Sie sich mit der HelpLine in Verbindung oder sehen Sie auf der www.sharp.eu Internetseite nach.

Software Update (OTA) - Ermöglicht, die TV-Software über das Internet zu aktualisieren. Diese Funktion sucht nach neuer Software und aktualisiert sie, wenn erforderlich. Für diese Funktion muss das Fernsehgerät mit dem Internet und eine m USB-Speichergerät mit mindestens 200 MB freiem Speicherplatz verbunden sein.

HINWEIS: Jedes Mal, wenn das Fernsehgerät eingeschaltet wird, sucht es nach neuen Softwareversionen. Wenn eine neue Version gefunden wird, werden Sie gefragt, ob Sie sie herunterladen und installieren möchten. Wenn Sie 'Yes' auswählen, wird das Fernsehgerät mit der neuesten Software aktualisiert. Sie müssen ein USB Speichergerät mit mindestens 200 MB freiem Speicherplatz an Ihr Fernsehgerät anschließen, damit die Aktualisierung startet.

ACHTUNG: Schalten Sie das Fernsehgerät nicht vor der Beendigung der Aktualisierung aus!

Werkseinstellungen - Dies setzt die Menüs auf die Werkseinstellungen zurück.

HDMI CEC* - Hiermit können Sie über HDMI angeschlossene Geräte mit der TV-Fernbedienung steuern.

- **Auto Standby*** - Schaltet über HDMI CEC Geräte automatisch an/aus.
- **Geräteliste*** - Hiermit können Sie auf die Gerätemenüs zugreifen und das Menü über die TV-Fernbedienung steuern.

– **HDMI ARC*** - Sendet das Audiosignal einer terrestrischen oder Satellitenübertragung kabellos via HDMI an den AV-Receiver. Es sind keine zusätzlichen Audiokabel erforderlich. Diese Funktion steht nur beim HDMI 2 Ausgang zur Verfügung.

* **Das angeschlossene Gerät muss HDMI CEC unterstützen.**

LED Status - Hiermit können Sie die LED Betriebsanzeige EIN oder AUS schalten, wenn das Fernsehgerät läuft. (Wenn

diese Option auf AUS eingestellt ist, dann blinkt die LED Betriebsanzeige, wenn die Fernbedienung verwendet wird).

Versionsinfo - Zeigt die TV-Softwareversion an
Ladenmodus* - Schaltet den Ladenvorführmodus AN/AUS

* **- nur verfügbar, wenn der Ladenmodus während der Ersteinrichtung ausgewählt wurde.**

ANWENDUNGEN

AQUOS NET+ - Öffnet das Sharp SMART Portal.

USB Media - Der Multimediadomus ermöglicht das Abspielen verschiedener, auf einem USB-Speicherstick gespeicherter Inhalte. Der Inhalt ist in verschiedene Dateitypen unterteilt: Foto, Musik und Film. Die 'File Option' zeigt alle Arten an unterstütztem Inhalt an und Sie können diese Abspielen.

1. Sie können mit den Richtungstasten **▲/▼/◀/▶** durch das Menü navigieren. Drücken Sie auf den [OK] Knopf, wenn Sie einen Eintrag bestätigen möchten, den Sie abspielen oder ansehen möchten.
2. Wählen Sie das gewünschte Laufwerk. (Wenn Ihr Laufwerk nur eine Partition hat, dann sehen Sie auch nur einen Eintrag).
3. Sie können jetzt das Medium aufrufen. Zum Ansehen müssen Sie auf OK drücken.
4. Während des Ansehens können Sie die Medienabspielmodi mit der Fernbedienung oder durch Einblenden des Abspielnavigationsmenüs und Auswahl der On-Screen Knöpfe **▲/▼/◀/▶** und [OK] steuern.

HINWEIS: USB Verlängerungskabel sind nicht empfehlenswert, da sie eine Verringerung der Bild-/Tonqualität und Unterbrechungen beim Abspielen von USB Inhalt verursachen können.

Media Server - Sucht automatisch nach mit Ihrem Heimnetzwerk verbundenen Digitale Medien Server (DMS) und ermöglicht das Abspielen und Darstellen von Inhalten aus Medienservern.

HINWEIS: Der 'Media Server' wird nicht vom Hersteller des Fernsehgeräts mitgeliefert. Sie können Drittanbieter Software herunterladen und diese auf Ihrem Computer oder NAS installieren.

Wireless Connection - Hiermit können Sie sich Inhalte auf Ihrem Smartphone oder Notebook über Miracast oder Intel Wireless Display auf Ihrem Bildschirm ansehen.

Miracast Verbindungen nutzen Wi-Fi Direct, ein Zugang zu einem Wi-Fi Netzwerk ist nicht nötig. Sie können Inhalte von Ihrem Smartphone oder Tablet, basierend auf Android 4.4 oder höher, teilen.

Wireless Display (WiDi) lässt Sie einfach Filme, Videos, Fotos oder Musik auf Ihren TV übertragen. Sie benötigen dafür einen Laptop, ein Smartphone oder Tablet mit Intel® WiDi technology

HINWEIS: Diese Funktion ist nur bei einigen Smartphones und Notebooks verfügbar.

AQUOS NET+

Um das AQUOS NET+ Menü aufzurufen, müssen Sie auf den NET+ Knopf auf der Fernbedienung drücken oder es im TV Multimediamenü auswählen.

HINWEIS: Bitte warten Sie, bis sich das Fernsehgerät mit dem Wi-Fi Netzwerk verbunden hat. Dies kann nach Einschalten Ihres Fernsehgeräts einige Minuten dauern.

Sie können mit den Richtungstasten **▲/▼/◀/▶** durch das Menü navigieren. Drücken Sie auf den [OK] Knopf, wenn Sie einen Eintrag bestätigen möchten, den Sie abspielen oder ansehen möchten. Für 'einen Schritt zurück' drücken Sie auf den [Menu] Knopf drücken und zum Aufruf der zusätzlichen Funktionen können Sie die Farbkнопfö verwenden. Um AQUOS NET+ zu beenden, drücken Sie auf den [EXIT] Knopf.

Home - Startbildschirm mit den empfohlenen Filmen und kürzlich geöffneten Anwendungen

Browser - Öffnet den Standardinternetbrowser.

- **Roter Knopf** - Heranzoomen

- **Grüner Knopf** - Heraus zoomen
- **Gelber Knopf** - Seite neu aufrufen
- **Blauer Knopf** - Rückkehr zum Browser Startbildschirm.

Movies - Öffnet eine Liste der vorhandenen Filme

TV Shows - Öffnet eine Liste der vorhandenen Fernsehsendungen

Music - Öffnet eine Liste der vorhandenen Musikstücke und Musikvideos

Watchlist - Öffnet eine Liste mit Filmen, die Sie sich später ansehen können

Apps - Öffnet eine Liste der vorhandenen Anwendungen

Login - Erstellen Sie ein Konto oder ein Login für ein vorhandenes Konto, um Ihr AQUOS NET+ zu personalisieren.

Settings - Filterung der Anwendung auf der Basis der gewählten Sprachen.

RÜCKSTELLUNG DER BENUTZEREINSTELLUNGEN: Wenn Sie alle Ihre Benutzereinstellungen auf AQUOS NET+ vollständig zurück setzen möchten, müssen Sie zunächst das Settings Menü des Portals aufrufen und dann auf den GELBEN Knopf auf Ihrer Fernbedienung drücken. Wählen Sie im nächsten Bildschirm YES mit dem Cursor aus und drücken dann auf Ihrer Fernbedienung auf OK, um das Rücksetzen der Einstellungen zu bestätigen.

HINWEIS: Wir verbessern ständig unsere Produkte, um den Kundenwünschen gerecht zu werden. Daher wird das AQUOS NET+ laufend von uns mit neuen Inhalten ergänzt. Die Anwendungen und Inhalte des AQUOS NET+ können ohne Vorankündigung geändert werden. Einige der Funktionen und Inhalte können in Ihrem Land nicht verfügbar sein.

7 Tage Fernsehführer

Der Fernsehführer ist im TV-Digitalmodus vorhanden. Er bietet Informationen über zukünftige Sendungen (wenn vom Digitalkanal unterstützt). Sie können die Beginn- und Endzeiten aller Programme und allen Kanälen für die nächsten 7 Tage sehen und Erinnerungen setzen.

1. Drücken Sie auf **[TV FÜHRER]**. Der folgende 7 Tage TV Führer erscheint.
2. Sie können mit **▲/▼/◀/▶** durch das Menü navigieren.

Jetzt können Sie:

Durch Drücken des GRÜNEN Knopfs eine Erinnerung setzen.

Sich den Vortag durch Druck auf den GELBEN Knopf ansehen.

Sich den nächsten Tag durch Druck auf den BLAUEN Knopf ansehen.

[INFO] zeigt detaillierte Informationen über die gewählte Sendung an

3. Drücken Sie auf **[EXIT]**, um den 7 Tage TV Führer zu schließen.

Typenschild

Markenzeichen:	SHARP					
Modell:	LC-32CHE6241E LC-32CHE6242E	LC-32CFE6241E LC-32CFE6242E	LC-40CFE6241E LC-40CFE6242E	LC-43CFE6241E LC-43CFE6242E	LC-49CFE6241E LC-49CFE6242E	LC-55CFE6241E LC-55CFE6242E
Energieeffizienzklasse:	A+	A+	A+	A+	A+	A+
Sichtbare Bildschirmgröße (diagonal):	32" / 81cm	32" / 81cm	40" / 100cm	43" / 109cm	49" / 123cm	55" / 139cm
Stromverbrauch im eingeschalteten Zustand:	31,0 W	31,0 W	45,0 W	41,0 W	67,0 W	85,0 W
Jährlicher Stromverbrauch*:	45 kWh	45 kWh	66 kWh	60 kWh	98 kWh	124 kWh
Standby Stromverbrauch**:	<0,50 W	<0,50 W	<0,50 W	<0,50 W	<0,50 W	<0,50 W
Stromverbrauch ausgeschaltet:	N/A					
Bildschirmauflösung:	1366 (H) x 768 (V)	1920 (H) x 1080 (V)	1920 (H) x 1080 (V)	1920 (H) x 1080 (V)	1920 (H) x 1080 (V)	1920 (H) x 1080 (V)

*- *Stromverbrauch von XYZ kWh je Jahr auf der Grundlage des Stromverbrauchs eines Fernsehgeräts, dass an 365 Tagen für 4 Stunden am Tag eingeschaltet ist. Der tatsächliche Stromverbrauch hängt davon ab, wie das Fernsehgerät verwendet wird.*

** - *wenn das Gerät mit der Fernbedienung ausgeschaltet wurde und keine Funktion aktiv ist*

Für den USB Modus geeignete Dateiformate

Medium	Dateierw.	Codec		Bemerkung
		Video	Audio	
Film	.mpg	MPEG-1, MPEG-2	MP3, WMA, AAC, AC3, H-AC3, DTS	Max. Auflösung: 1920x1080 Max Data rate: 40 Mbps
	.avi	Xvid, MJPEG, MPEG-4 SP/ASP, H.264		Max. Auflösung: 1920x1080 Max Data rate: 20 Mbps
	.ts	MPEG-2, H.264		
	".mov/ .mkv"	MPEG-4 SP/ASP, H.264		Max. Auflösung: 720x576 Max Data rate: 40 Mbps
	.dat	MPEG-1		
	.mp4	MPEG-4 SP/ASP, H.264		
	.vob	MPEG-2		
Musik	.mp3	-	MP3	Samplerate: 8K-48KHz Bit rate: 32K - 320Kbps Kanal: Mono/Stereo
	.wma	-	WMA	
	".m4a/ .aac"	-	AAC	Sample Rate 16K-48KHz Bit rate: 32K ~ 442Kbps Kanal: Mono/Stereo
Foto	".jpg/ .jpeg"	Progressive JPEG		Max. Auflösung: 1024x768
		Baseline JPEG		Max. Auflösung: 8192x8192
	.bmp	BMP		Max. Auflösung: 6500x6500 Pixeltiefe 1/4/8/16/24/32 bpp
	.png	Non-Interlaced		Max. Auflösung: 3000x3000
Interlaced		Max. Auflösung: 1500x1500		

Importantes consignes de sécurité



Svp, lire ces consignes de sécurité et respecter les avertissements suivants avant que l'appareil ne soit actionné:

Afin d'éviter un incendie, maintenir toujours les bougies et autres flammes nues éloignées de ce produit.



- La TV d'un poids de plus de 20 kg doit être soulevée et portée par au moins deux personnes.
- Cette TV ne contient aucune pièce qui pourrait être réparée par l'utilisateur. En cas de défaut, contacter le fabricant ou l'agent autorisé qui assure le service après-vente. Le contact avec certaines parties situées à l'intérieur de la TV pourrait mettre votre vie en danger. La garantie ne couvre pas les défauts provoqués par des réparations effectuées par des tiers non autorisés.
- Ne pas enlever la partie arrière de l'appareil.
- Cet appareil est conçu pour la réception et la reproduction des signaux vidéos et sonores. Toute autre utilisation est interdite.
- Ne pas exposer la TV aux égouttures ou éclaboussures de liquides.
- Si le cordon d'alimentation est endommagé, il doit être remplacé par le fabricant, un agent du service après-vente ou des personnes de qualifications similaires afin d'éviter un risque.
- La distance idéale pour regarder une TV est approximativement équivalente à cinq fois la diagonale de l'écran. Les réflexions d'autres sources lumineuses sur l'écran peuvent altérer la qualité de l'image.
- S'assurer que la TV dispose d'une ventilation suffisante et qu'elle n'est pas à proximité d'autres appareils et d'autres meubles.
- Pour la ventilation, installer le produit à 5 cm du mur au minimum.
- S'assurer que les ouvertures de ventilation sont dégagées des articles tels que des journaux, des nappes de table, des rideaux, etc...
- La TV est conçue pour être employée sous un climat modéré.
- La TV est conçue exclusivement pour une utilisation dans un endroit sec. Quand on utilise la TV à l'extérieur, s'assurer qu'elle est protégée contre l'humidité (pluie, éclaboussures d'eau). Ne jamais exposer la TV à l'humidité.
- Ne placer aucun récipient avec de l'eau sur la TV, telle que des vases, etc... Ces récipients pourraient être renversés, ce qui mettrait en danger la sécurité électrique. Placer la TV exclusivement sur des surfaces plates et stables. Ne placer aucun objet tel qu'un journal ou une couverture, etc. sur ou sous la TV.
- S'assurer que l'appareil n'est posé sur aucun câble électrique qui pourrait ainsi être endommagé. Les téléphones mobiles et autres dispositifs tels que les adaptateurs WLAN (Réseau local sans fil), les caméras de surveillance avec transmission sans fil du signal, etc. peuvent causer de l'interférence électromagnétique et ne devraient pas être placés près de l'appareil.
- Ne pas placer l'appareil près d'éléments chauffants ou dans un endroit exposé à la lumière directe du soleil cela ayant un effet négatif sur le refroidissement de l'appareil. La chaleur accumulée est dangereuse et peut sérieusement réduire la vie de l'appareil. Afin d'assurer la sécurité, demander à une personne qualifiée d'enlever la poussière de l'appareil.
- Essayer d'empêcher l'endommagement des câbles ou adaptateurs du secteur. L'appareil ne peut être connecté qu'aux câbles ou adaptateurs du secteur.
- Les orages sont dangereux pour tous les appareils électriques. Si le secteur ou le câblage aérien est frappé par la foudre, l'appareil peut être endommagé, même s'il était éteint. Il faudrait débrancher tous les câbles et connecteurs de l'appareil avant un orage.
- Pour nettoyer l'écran de l'appareil, utiliser seulement un tissu humide et doux. Employer seulement de l'eau propre, jamais de détergents et en aucun cas des dissolvants.
- Placer la TV près du mur pour éviter la possibilité de la faire tomber en la poussant.
- Les instructions exposées ci-dessous sont une manière plus sûre d'installer la TV par fixation murale, supprimant ainsi la possibilité qu'elle tombe vers l'avant et provoque des blessures et des dégâts.
- Cette méthode est également utile si la TV est à placer sur une surface de verre ou si l'on ne souhaite pas visser quoi que ce soit dans les meubles. S'assurer que les enfants ne grimpent ou ne se suspendent à la TV.
- Pour ce type d'installation une corde d'attache est nécessaire
 - A) En utilisant un ou deux trous pour la fixation murale et les vis (les vis sont déjà fournies dans les trous pour la fixation murale), attacher une extrémité de la corde d'attache à la TV.
 - B) Fixer l'autre extrémité de la corde d'attache au mur.
- Le logiciel sur votre TV et la disposition du menu à l'écran (OSD) peuvent être changés sans communication préalable.

Avertissement:

- Ne jamais relier un dispositif externe à un appareil sous tension. Éteindre non seulement la TV mais également les dispositifs qui lui sont reliés! Re-liaison la fiche de la TV à la prise murale après avoir relié tous les dispositifs externes et l'antenne!
- Assurer toujours le libre accès à la fiche secteur de la TV.
- L'appareil n'est pas conçu pour un usage dans un lieu de travail équipé de moniteurs.
- L'utilisation systématique des écouteurs à un niveau de volume élevé peut conduire à des dommages irréversibles de l'audition.
- Assurer l'élimination de cet appareil et de tous les composants y compris les batteries, en conformité avec les normes environnementales. Dans le doute, entrer en contact avec l'autorité locale pour les détails concernant le recyclage.
- Tout en installant l'appareil, se souvenir que les surfaces des meubles sont traitées avec divers vernis, plastiques, etc. ou qu'elles peuvent être cirées. Les produits chimiques contenus dans ces produits peuvent avoir une réaction avec le support de la TV. Ceci pourrait faire que des morceaux de matériaux collent à la surface des meubles, qu'il sera difficile d'enlever, voire impossible.
- L'écran de la TV a été fabriqué selon des conditions de qualité supérieure et a été examiné en détail plusieurs fois, pour déceler les pixels défectueux. En raison des propriétés technologiques du processus de fabrication, il n'est pas possible d'éliminer l'existence d'un nombre restreint de points défectueux sur l'écran (même avec soin extrême, au cours de la production). Ces pixels défectueux ne constituent pas un défaut en termes de condition de garantie si leur ampleur n'est pas plus grande que les limites définies par la norme DIN.
- Le fabricant ne saurait être tenu responsable de tout problème lié au service client relatif au contenu ou aux services d'une tierce partie. Tout commentaire, question ou service relatif aux blessures résultant d'un contenu ou service tiers doit être dirigé au fournisseur du contenu ou service approprié.
- Il existe de nombreuses raisons pouvant vous empêcher d'accéder au contenu ou aux services de l'appareil non directement liées à l'appareil, y compris, mais non limitées à, une panne de courant, un problème de connexion internet ou de configuration de votre appareil. Universal Media Corporation, ses directeurs, employés, agents, prestataires et affiliés ne sauraient être tenus responsables de vous ou de tout autre tierce

partie quant à de telles pannes ou problèmes de maintenance, quelle que soit la cause ou que le problème n'ait pu ou non être évité.

- Tous les contenus et services tiers accessibles via cet appareil vous sont fournis « tel quel » et « tel que disponible » et Universal Media Corporation et ses affiliés ne sauraient formuler aucune garantie ou représentation de quelque nature que ce soit, expresse ou tacite, y compris, mais sans s'y limiter, d'absence de contrefaçon, d'adéquation à un usage particulier, de disponibilité, de précision, de complétude, de sécurité, de titre, d'utilité, de manque de négligence ou d'erreur, de fonctionnement ininterrompu ou d'utilisation du contenu ou des services fournis ou du contenu ou que le contenu ou les services répondront à vos exigences et attentes.
- « Universal Media Corporation » n'est pas un agent de tels fournisseurs tiers et n'assume aucune responsabilité des actes et omissions de tels fournisseurs tiers de contenu ou de services, ou de tout aspect du contenu ou des services liés à de tels fournisseurs.
- En aucun cas « Universal Media Corporation » et/ou ses affiliés ne pourront être tenus responsables envers vous ou un tiers de tout dommage direct, indirect, accidentel, punitif, consécutif ou tout autre type de dommage, que la responsabilité soit faite sur la base d'un contrat, de la responsabilité civile, d'une violation de garantie, d'une responsabilité stricte ou autre et que Universal Media Corporation et/ou ses affiliés n'aient été ou non avisés de la possibilité de tels dommages.

Information importante concernant l'utilisation des jeux vidéos, des ordinateurs, des légendes et d'autres affichages d'image fixe.

- L'utilisation prolongée du matériel d'émission d'image fixe peut causer une "image fantôme" permanente sur l'écran LCD (ceci étant désigné parfois inexactement "brûlure d'écran"). Cette image fantôme est alors visible de manière permanente sur l'écran d'arrière-plan. C'est un dommage irréversible. Il est possible d'éviter de tels dommages en suivant les instructions suivantes ci-dessous:
- Ramener le réglage de la luminosité ou du contraste à un niveau minimum de visibilité.
- Ne pas afficher l'image fixe pendant une longue période. Éviter l'affichage de:
 - » l'horaire du télétexte et les diagrammes,
 - » le menu de la TV ou du DVD, par exemple le contenu du DVD,
 - » En mode „Pause“ (maintien) : Ne pas employer ce mode longtemps, par exemple tout en observant un DVD ou une vidéo.
 - » Arrêter s'il n'est pas utilisé.

Batteries

- Observer la polarité correcte en insérant les batteries.
- Ne pas exposer les batteries aux températures élevées et ne pas les placer dans des endroits où la température pourrait augmenter rapidement, par exemple près d'un feu, ou directement à la lumière solaire.
- Ne pas exposer les batteries à la chaleur rayonnante excessive, ne pas les jeter au feu, ne pas les démonter et ne pas essayer de
- recharger les batteries non-rechargeables. Elles peuvent fuir ou exploser.
 - » Ne jamais utiliser ensemble des batteries différentes ou mélanger les neuves et les usagées.
 - » Se débarrasser des batteries d'une manière respectueuse de l'environnement.
 - » La plupart des pays de l'Union Européenne règlent par la loi la mise au rebut des batteries.



Cd

Mise au rebut

- Ne pas se débarrasser de la TV avec les déchets ménagers non triés. La renvoyer à un point de ramassage indiqué



- pour le recyclage WEEE (déchets d'équipements électriques et électroniques). Agir ainsi, aide à conserver les ressources et à
- protéger l'environnement. Entrer en contact avec le détaillant ou les autorités locales pour plus d'information.

Déclaration CE :

- Par la présente, Universal Media Corporation déclare que cette TV LED est conforme aux principales exigences et autres clauses pertinentes de la directive européenne 1999/5/EC . <http://www.sharp.eu/av/documents-of-conformity>

Marques déposées

- Les termes HDMI et HDMI High-Definition Multimedia Interface et logo HDMI sont protégés par le droit d'auteur et sont la propriété de HDMI Licensing, LLC aux États-Unis et dans d'autres pays.

- Le logo "HD TV" est une marque commerciale de DIGITALEUROPE.

- Le logo "HD TV 1080p" est une marque commerciale de DIGITALEUROPE.

- Le logo DVB est la marque déposée de Digital Video Broadcasting - DVB - Project.

- Fabriqué sous licence de Dolby Laboratories.
- Dolby et le symbole double-D sont des marques déposées de Dolby Laboratories.

- Fabriqué sous licence sous les Brevets US 5.956.674; 5.974.380; 6.487.535 & autres Brevets mondiaux des USA publiés et en attente. DTS, le symbole, et DTS et le symbole ensemble sont les marques déposées et DTS 2.0+Digital Out est une marque déposée de DTS, Inc. Product Includes software. © DTS, Inc. Tous droits réservés.

- YouTube et le logo YouTube sont des marques déposées de Google Inc

- Le logo Wi-Fi CERTIFIED est une marque de certification de la Wi-Fi Alliance.

- Wi-Fi CERTIFIED Miracast et Miracast sont des marques déposées Wi-Fi Alliance.

- DLNA, le logo DLNA et DLNA CERTIFIED sont des marques déposées, marques de service ou des marques de certification de la Digital Living Network Alliance.

Ce qui est inclus dans la boîte

La fourniture de cette TV inclut les pièces suivantes :

• 1x TV	• 1x un câble RF
• 1x Télécommande	• 1x Paquet d'installation de support TV
• 2x batterie AAA	• 1x Manuel d'utilisation
• 1x Mini cordon	• 1x Mini cordon adaptateur composite

Fixation du support

Suivre les instructions à la dernière page de ce manuel d'utilisation.

Pour commencer - mise en place initiale

- En utilisant le câble RF fourni, relier la TV à la prise murale de l'antenne TV. Relier le câble d'alimentation à la prise de courant.
- Pour raccorder à internet avec une connexion filaire, connectez un câble Ethernet/Cat 5 (non compris) entre votre TV et votre modem/routeur haut débit.
- Insérer les batteries fournies dans la télécommande.
- Presser et maintenir le bouton VERT et le bouton JAUNE ensemble pendant plus de 3 secondes pour apparier la télécommande avec la TV. Appuyer ensuite sur le bouton "Standby" (Veille) pour mettre la TV sous tension.
- Apparition de la vue Première installation. Si la vue n'apparaît pas, presser [MENU] sur la télécommande puis 8-8-8-8 et le menu apparaîtra. Pour modifier l'un de ces réglages par défaut, utiliser les boutons de défilement ▲/▼/◀/▶. Pour quitter le menu à tout moment, presser le bouton [EXIT].
- Mettre en place les réglages souhaités dans la vue Première installation.

Antenne DVB - Il est possible de choisir entre Terrestre (DVB-T), Câble (DVB-C) ou Satellite (DVB-S)*.

Langue - Installer la langue du menu de la TV.

Pays - Installer le pays recherché.

Mode de syntonisation - Choisir d'accorder uniquement la TV numérique (DTV), analogique (ATV) ou à la fois, la numérique et l'analogique (DTV + ATV)

Opérateur - Sélectionner le fournisseur du Câble. Si le distributeur du câble ne figure pas dans la liste, sélectionner Others (Autres).

(Disponible seulement si l'Antenne DVB est placée sur CÂBLE)

Environnement - Sélectionner l'emplacement de la TV. Pour

le domicile, sélectionner Mode Domicile. Pour le mode de

démonstration de la boutique, installer Mode Magasin.

Tri par LCN - Placer LCN sur ON (Marche) pour disposer

les canaux par préférences de fournisseurs (s'applique seulement aux canaux DVB-T et DVB-C).

- Presser le bouton [Réglage auto] pour lancer le processus de syntonisation.**

- Préréglages optionnels des canaux DVB-C:**

Maintenir comme recommandé, tous les réglages par défaut.

Si les canaux DVB-C ne sont pas trouvés, entrer en contact avec le fournisseur de réseau pour connaître la "Identification du réseau" valide.

Exécuter alors une nouvelle recherche. Presser [MENU], sélectionner " Identification du réseau " et entrer l'identification du réseau.

- Préréglages optionnels des canaux DVB-S2*:**

Sélectionner "Satellite" dans "Antenne DVB" dans le menu pour les

préréglages optionnels des canaux. A cet emplacement, il est possible de choisir entre les divers satellites. Une fois le choix accompli, la liste des canaux du satellite défini sera disponible pour être importée dans le système de TV.

Confirmer avec le bouton [OK] de la télécommande pour lancer le balayage.

CONSEIL : Si des canaux sont manquants, cela provient vraisemblablement de la puissance du signal, il faudrait alors envisager de relier à un amplificateur de signal et syntoniser à nouveau la TV.

* - Disponibles uniquement pour les TV équipées du syntoniseur DVB-S

Télécommande

Télécommande contrôlée par radio - Ne plus viser en direction de la TV! Se référer à l'image de la télécommande à la deuxième page de ce manuel d'utilisation.

- STANDBY (Veille)** - Allumer la TV quand elle se trouve en Veille ou vice versa.
- MUTE (Sourdine)** - Mettre le son en sourdine ou vice versa.
- NET+** - Affiche le menu AQUOS NET+.
- DTV (TV numérique)** - Commuter vers la source numérique de la TV.
- USB** - Commuter vers la source USB.
- YouTube** - Affiche l'application Youtube
- 0 - 9 - pour sélectionner directement les canaux TV.**
- TV GUIDE (Guide TV)** - Ouvre le guide hebdomadaire de la TV (Mode numérique).
- Pour retourner au canal précédemment regardé.
- VOL ▲/▼** - Pour augmenter/ diminuer le volume du son.
- SOUND** - Parcourir les options du mode Son.
- PICTURE** - Parcourir les options du mode Image.
- SOURCE** - Pour afficher le menu d'une entrée/source.
- CH ▲/▼** - Pour monter ou descendre dans la liste des canaux à obser.
- (▲/▼/◀/▶/OK)** - Permet de naviguer sur les menus de l'écran et d'ajuster les réglages du système selon l'option recherchée.
- MENU** - affiche le menu sur l'écran (Option OSD).
- EXIT (Sortie)** - Sortir de tous les menus.
- BACK** - Retour au menu précédent.
- FAV** - Pour afficher les favoris du menu.
- INFO** - Presser une fois pour l'information actuelle/suivante du canal. Presser deux fois pour les informations de programme à propos du programme en cours.
- SLEEP (Hibernation)** - Presser à plusieurs reprises pour parcourir les options de mise en hibernation.
- AUDIO** - Pour changer la langue audio (si disponible).
- SUBTITLE (Sous-titre)** - Pour commuter le dialogue au bas de l'écran (marche/arrêt).
- TEXT** - Mode télétexte - Pour afficher le télétexte
- TEXT HOLD (Maintenance du télétexte)** - Mode Télétexte - Maintenir la page en cours qui est affichée
- ZOOM** - Zoomer vers gros plan
- DISPLAY (Afficher)** - Pour couper l'écran en écoutant la radio
- Rec¹** - Enregistrement d'une vidéo personnelle (PVR)
- Rec List¹** - Ouvre la liste des enregistrements.
- Pour relancer le chapitre en cours
- Pour avancer au prochain chapitre
- Pour arrêter la lecture
- Pour actionner le mode de rebobinage rapide.
- Pour actionner le mode d'avance rapide.
- Lecture/pause
- BOUTONS DE COULEURS** - Télétexte additionnel et fonctions OSD

¹ - disponible uniquement avec la fonction PVR

Boutons TV

- Vol+** Volume vers le haut et menu de droite
- Vol-** Volume vers le bas et menu de gauche
- CH+** Programme/Canal vers le haut et menu vers le haut
- CH-** Programme/Canal vers le bas et menu vers le bas

MENU Affiche le Menu/OSD

SOURCE Affiche le menu de la source d'entrée

STANDBY Marche/Arrêt de la mise en veille

Choix du mode Entrée/Source d'entrée

Pour commuter entre les différentes entrées/connexions.

En utilisant les boutons de la télécommande :

a. Presser [SOURCE/ AV] - Le menu de la source apparaît.

4. Presser [▼] ou [▲] pour sélectionner l'entrée recherchée.
5. Presser [OK].

b. En utilisant les boutons de la Télévision :

1. Presser [SOURCE].
2. Défiler vers le haut / bas en utilisant les boutons CH+/ CH- à la recherche de l'entrée/source désirée.
3. Presser Vol+ pour changer l'entrée/source vers celle sélectionnée.

Connexions

Voir le tableau des types de connecteur pour les différents modèles disponibles à la page 68.



USB

USB-Entrée 1, 2



HDMI entrée 1, 2, 3

HDMI-Entrée 1, 2, 3



VGA(PC)

Entrée VGA PC



Entrée VGA (PC) Audio

Entrée audio PC 3,5mm



Mini AV

Entrée vidéo et composant / Entrée audio vidéo



Mini YpbPr

Entrée HD du composant Mini



PERITEL

PERITEL-Entrée



ENTRÉE carte CI

Entrée CI



Entrée RF

Entrée antenne RF / TV



Entrée satellite *

Entrée satellite



Sortie audio numérique optique

Sortie numérique optique



RJ 45

Ethernet



CASQUE D'ÉCOUTE

Sortie 3.5mm du casque d'écoute

* - Uniquement pour les modèles avec syntoniseur DVB-S

Navigation du menu TV

Presser le bouton [MENU] de la télécommande pour accéder au menu. Presser [OK] pour entrer un menu. Pour modifier l'un de ces réglages par défaut, utiliser les boutons de défilement (▲/▼/◀/▶). Presser le bouton [OK] pour confirmer les réglages. Pour quitter le menu à tout moment, presser le bouton [EXIT] (Sortie).

Image

Mode Image - Choisir les préréglages suivants.

- **Standard** - Réglages par défaut
- **Dynamique** - Réglages recommandés pour les images à déplacement rapide.
- **Doux** - Régler pour plus de légèreté dans les couleurs et moins de luminosité
- **Personnel** - Permet de modifier manuellement tous les réglages.
- **Eco** - Consommer 15% de moins d'énergie.

Contraste - Commuter l'équilibre entre noir et le blanc.

Luminosité - Augmenter ou diminuer la luminosité de l'image.

Ton - Permet d'augmenter ou de diminuer le niveau de la teinte de l'image (pour le signal NTSC uniquement)

Couleur - Augmente la couleur du noir et du blanc.

Netteté - Augmente ou diminue la netteté de l'image.

Température de la couleur - Choisir parmi les préréglages suivants.

- **Normale** - Réglages par défauts
- **Chaude** - Augmente le rouge dans l'image.
- **Froide** - Augmente le bleu dans l'image

Ratio d'aspect - Le format de l'image varie en fonction du canal/de la radiodiffusion. Il y a un certain nombre de différentes options pour mieux satisfaire vos besoins.

- **Auto** - Affiche automatiquement le meilleur format d'image. Ainsi l'image est en position correcte. Il peut y avoir des lignes noires au haut/bas et/ou aux côtés.
- **4:3** - Montre l'image 4:3 dans son format original. Des barres latérales sont affichées pour remplir l'écran 16:9.
- **16:9** - Remplit l'écran avec un signal régulier de 16:9.
- **Zoom 1/2** - L'image est dans la proportion correcte mais "zoomée avant" pour remplir l'écran.
- **Point par Point (HDMI)** - Montrera l'image dans sa résolution originale sans aucun changement.
- **Plein écran** - Étirer le signal pour emplir l'écran.

Réduction du bruit - Filtre et réduit le bruit (interférences) à l'écran

Réduction du bruit MPEG - Vous permet de réduire les interférences visibles causées par la compression MPEG.

Contraste actif - Optimise automatiquement le rétroéclairage et le contraste de l'image selon la luminosité de l'écran.

Ajustement du rétroéclairage - Ajuste la luminosité de l'écran en diminuant/augmentant le rétroéclairage du panneau.

Gamma - Ajuste les tons entre les parties claires et sombres de l'image.

Rouge - Ajuste le ton rouge de l'image.

Vert - Ajuste le ton vert de l'image.

Bleu - Ajuste le ton bleu de l'image.

Son

Mode Audio - Choisir parmi les préréglages suivants.

- **Standard** - Réglages par défaut
- **Musique** - Met la musique en valeur au-dessus des voix
- **Vidéo** - Fournit le son plein en direct pour les films.
- **Personnel** - Sélectionne les réglages son personnalisés.
- **Sports** - Met le son en valeur pour le sport

CONSEIL : Les niveaux aigus et bas peuvent seulement être

ajustés quand le mode Son 'Personnel' est sélectionné.

Égalisateur - Ajuste le volume des différentes fréquences sonores.

Les niveaux sonores de l'égalisateur peuvent être uniquement ajustés lorsque le mode 'Personnel' est sélectionné.

Équilibrage - Pour commuter le son entre les haut-parleurs de gauche et de droite.

Volume auto - Quand 'on' (activé) est sélectionné, le volume sonore se maintient à un niveau constant indépendamment de l'entrée/source.

DTS TruSurround - Active ou Désactive l'effet sonore.

Sortie Numérique - C'est la sortie audio numérique.

Choisir les options suivantes:

- **Désactivée** - Désactivée
- **Auto** - Sélectionne automatiquement les meilleurs réglages
- **PCM** - Choisir cette option pour connecter une stéréo haute fidélité par l'intermédiaire d'un câble numérique (la modulation par impulsion et codage (PCM) est une représentation numérique d'un signal analogique)

Description Audio - Piste sonore supplémentaire pour déficient visuel.

Disponible uniquement pour les émissions de TV numérique.

Volume DA (Volume sonore de la Description Audio) - pour ajuster le volume de la piste sonore de la Description Audio

Décalage audio (ms) - Permet à l'utilisateur d'ajuster le réglage sonore pour synchroniser l'image et l'audio pour les haut-parleurs de la TV.

Décalage SPDIF (ms) - Permet à l'utilisateur d'ajuster le réglage sonore pour synchroniser l'image et l'audio pour les haut-parleurs externes reliés par l'intermédiaire d'une sortie audio numérique.

PC

Réglage automatique - Permet de configurer automatiquement la télévision pour l'employer comme **moniteur d'ordinateur**.

Décalage H - Modifie la position horizontale de l'image.

Décalage V - Modifie la position verticale de l'image.

Taille - augmente les dimensions de l'image.

Phase - Pour ajuster le temps de propagation de phase afin de réduire le bruit de l'image réglages d'origine

CONSEIL : Si l'ordinateur est laissé inactif pendant une période, la télévision commutera vers un état d'hibernation¹ (l'écran se mettra hors tension pour économiser l'énergie). Pour retourner à l'état précédent, presser le bouton Standby (Veille).

CONSEIL : Si aucun bouton n'est pressé pendant 10 secondes, le menu sortira automatiquement. Il est possible de modifier la durée avant la sortie automatique du menu - voir la section 'Minuterie OSD'.

Canal

Antenne DVB - Mettre en place le type de signal de TV numérique

- **Terrestre** - Terrestre (DVB-T)
- **Câble** - Câble (DVB-C)

Réglage auto - Permet de syntoniser à nouveau la télévision pour tous les canaux numériques, les stations radio numériques et les canaux analogiques.

Réglage manuel ATV - Permet de syntoniser manuellement le signal analogique.

Réglage manuel DTV - Permet de syntoniser manuellement le signal numérique.

Modification de programme - Permet de supprimer, sauter et ajouter des canaux favoris.

Information sur le signal - Information à propos du signal DVB (Diffusion vidéo numérique).

Informations CI - (Information sur l'interface commune) les services de paiement à la séance nécessitent une "carte à puce" à insérer dans la TV. Pour souscrire à un service de paiement à la séance le fournisseur délivrera un "CAM" (module d'accès conditionnel) et une "carte à puce". Le CAM peut alors être inséré dans le COMMON INTERFACE PORT (Port de l'interface commune),

Liste enregistrée - Liste des séances TV enregistrées.

Calendrier - Énumère les rappels de programme.

Installation de la parabole* - Ce menu est seulement disponible en mode DVB-S2. Il est possible de choisir le type du satellite, du transpondeur et le type de LNB (Bloc convertisseur à faible bruit), etc. .

* - **Uniquement pour les modèles avec syntoniseur DVB-S**

Verrouillage

Verrouiller système - Permet de verrouiller ou déverrouiller le menu. Il sera demandé d'entrer un mot de passe de 4 chiffres. Utiliser le bouton ◀ pour quitter l'entrée du mot de passe. Utiliser le bouton ▶ pour effacer. Le mot de passe par défaut est 0000.

Définir mot de passe - Changer le mot de passe par défaut.

Bloquer programme - Verrouiller les canaux TV spécifiques.

Accord parental - Verrouiller les canaux TV en fonction de la restriction fondée sur l'âge.

Blockage des touches - Verrouiller tous les boutons TV.

- **Désactivée** - Tous les boutons TV sont déverrouillés
- **Partiel** - Seul le bouton Standby (veille) est déverrouillé
- **Total** - Tous les boutons sont verrouillés

Heure

Horloge - Installer la date et l'heure. La date et l'heure sont installées automatiquement en mode DVB.

Heure d'arrêt (Heure de mise hors tension) - Permet de définir une heure spécifique à laquelle la TV s'éteindra.

Heure d'allumage (Heure de mise en service) - Permet de définir une heure spécifique à laquelle la TV s'allumera, le canal s'affichera, la source et le volume s'établiront. Cette fonction peut alors être à bascule pour répéter chaque jour ou un certain jour.

Minuterie Veille - Permet de régler la minuterie d'arrêt pour hibernation de sorte que la TV s'éteigne après un laps de temps. Éteint -> 10min -> 30min -> 60min -> 90min -> 120min -> 180min -> 240min.

OSD Minuterie - Permet d'ajuster la quantité de temps pendant lequel l'affichage est présent sur l'écran avant de disparaître.

Veille automatique - Ajustement de la mise en veille automatique par incréments horaires : Éteint -> 3h -> 4h -> 5h.

Fuseau horaire - Change le fuseau horaire en cours.

Réseau

Configuration du réseau - Vous devez dans un premier temps sélectionner le type de connexion. Vous pouvez choisir entre une connexion Wi-Fi ou filaire (câble).

NOTES: Pour raccorder à internet avec une connexion filaire, connectez un câble Ethernet/Cat 5 (non compris) entre votre TV et votre modem/routeur haut débit.

Configuration IP - réglages de la connexion au réseau LAN

- **Auto** - Configurer automatiquement la TV à votre réseau domestique (paramètre par défaut et hautement recommandé)
- **Manuelle** - Vous permet de changer les informations d'IP, de Netmask, de Gateway et de DNS.

Configuration Wi-Fi - réglages de la connexion au réseau sans fil

- **Recherche automatique Wi-Fi** - Recherche automatiquement tous les réseaux sans fil disponibles. Sélectionnez le réseau Wi-Fi désiré puis entrez le mot de passe réseau (si le réseau est protégé par un mot de passe).

Une fois le mot de passe accepté, vous n'aurez plus à l'entrer à nouveau.

NOTES: Le processus de connexion peut prendre quelques minutes, veuillez être patient. Chaque fois que la TV est mise en route, elle se connectera automatiquement au réseau, ceci pouvant aussi prendre quelques instants.

Infos Réseau - Informations sur les réglages réseau

Test du réseau - Un test de connexion au réseau

Configuration

Langue - Permet de changer la langue du menu.

Langues audio - Permet de changer la langue audio sur les canaux sélectionnés.

Langue des sous-titres - Permet de changer les langues des sous-titres des canaux DVB sélectionnés.

Sous-titrage malentendants - Si le signal fournit une aide pour les malentendants, les sous-titres peuvent être lus en pressant "Subtitle". Si "Hearing Impaired" est activé (ON) et que le canal sélectionné assiste les malentendants, les sous-titres seront automatiquement activés.

Écran bleu - Change le fond d'écran quand il n'y a aucune entrée entre un fond clair et un fond bleu (seulement disponible sur quelques sources).

Système de fichiers PVR - Options d'enregistrement des vidéos personnelles*

- **Sélection du disque** - Sélectionner un port USB port et une partition de disque.

- **Importance du décalage de temps (Grandeur du décalage)** - Régler le temps du tampon de décalage.

- **Formatage** - Il est possible de formater le périphérique de stockage USB connecté à tous les systèmes de fichiers FAT 32.

AVERTISSEMENT : TOUTES LES DONNÉES SUR LE PÉRIPHÉRIQUE USB SERONT SUPPRIMÉES

- **Vitesse (Vérification de la vitesse)** - Teste la vitesse d'écriture des périphériques de stockage USB connectés.

* **seulement pour des périphériques avec la fonction PVR intégrée**

Première installation - Lance l'installation pour la première fois.

Mise à jour du logiciel (USB) - De temps en temps de nouveaux progiciels peuvent être proposés pour améliorer le fonctionnement de la télévision (disponibles pour téléchargement). Ce menu permet d'installer le nouveau logiciel/progiciel sur la télévision. D'autres détails sur la manière de procéder seront publiés avec les progiciels. Entrer en contact avec la ligne d'assistance téléphonique ou se référer au site web 'www.sharp.eu'.

Mise à jour logicielle (OTA) - Permet la mise à jour en ligne du logiciel de votre TV. Cette fonction cherchera de nouvelles mises à jour logicielles et les appliquera lorsque nécessaire. Pour cette fonction, la TV doit être connectée à internet et un appareil de stockage USB disposant d'au moins 200 MB d'espace libre doit y être raccordé.

NOTES : La TV recherchera automatiquement de nouvelles mises à jour logicielles durant chaque mise en route. Si un nouveau logiciel est détecté, la TV vous demandera si vous souhaitez le télécharger et l'installer. Si vous sélectionnez « OUI », la TV sera mise à jour avec la dernière version. Il est nécessaire de connecter un appareil de stockage USB disposant d'au moins 200 MB d'espace libre à la TV avant de commencer la mise à jour.

AVERTISSEMENT : N'éteignez pas la TV lorsque la mise en jour est en cours !
Réinitialiser la TV - Ceci ramène les menus aux réglages établis par l'usine.

HDMI CEC* (HDMI version grand public) - Permet d'utiliser des périphériques reliés par HDMI avec la télécommande de la TV.

- **Veille automatique*** - Active/désactive automatiquement les périphériques connectés via HDMI CEC
- **Liste des périphériques*** - Permet d'accéder au menu des périphériques et d'actionner le menu en utilisant la télécommande de la TV.
- **HDMI ARC* (HDMI avec fonction de retour de son)** - Envoi un signal audio de diffusion terrestre/satellitaire par l'intermédiaire de HDMI au récepteur AV sans employer de câble audio supplémentaire, cette fonction est disponible seulement sur la sortie HDMI 2.

* **HDMI CEC doit être supportée par le périphérique connecté.**

Statut de la LED - Permet à l'utilisateur de commuter sur ON (Marche) ou OFF (Arrêt) le voyant LED (Diode électroluminescente) de mise sous tension, quand la TV est en service. (Quand cette option est placée sur OFF le voyant LED de mise sous tension clignote lorsque la télécommande est utilisée)

Infos version - montre la version du logiciel de la TV

Mode Magasin* (Mode de stockage) - commuter le mode de démonstration de magasin sur ON/OFF (Marche/Arrêt)

* - **disponible seulement si le mode de magasin a été choisi pendant** l'installation pour la première fois

APPLICATIONS

AQUOS NET+ - Ouvre le portail Sharp SMART.

Clé USB - Le mode multimédia permet la lecture du contenu sauvegardé sur une clé USB. Le contenu sera divisé en différents types de fichier : Photo, Musique et Film. L'option fichier s'affichera et vous permettra de lire tous les fichiers supportés.

1. Vous pouvez naviguer à travers le menu en utilisant les boutons **▲/▼/◀/▶**. Pour confirmer le fichier que vous souhaitez lire/visualiser, pressez le bouton [OK].
2. Sélectionnez le disque requis. (si votre disque ne compte qu'une partition, vous ne verrez qu'un seul élément).
3. Vous pouvez maintenant accéder ce disque. Pressez OK pour visualiser.
4. Durant la lecture de contenu, vous pouvez contrôler les modes de lecture en utilisant les boutons de la télécommande ou en ouvrant le menu de navigation de lecture et en sélectionnant les boutons **▲/▼/◀/▶** et [OK] à l'écran.

NOTE : Les câbles de prolongation USB ne sont pas recommandés car ils peuvent causer une réduction de la qualité de l'image/audio et des interruptions pendant la lecture du contenu USB.

Serveur multimédia - Recherche automatiquement un serveur multimédia numérique (DMS) connecté à votre réseau domestique et active la lecture du contenu stocké sur le serveur multimédia

NOTES : La fonction Serveur multimédia n'est pas fournie par le fabricant de votre TV, vous pouvez télécharger un logiciel tiers et l'installer sur votre ordinateur ou NAS.

Connexion sans fil - Vous permet de lire le contenu de votre smartphone ou ordinateur portable sur votre écran TV via Miracast ou Intel Wireless Display.

Les connexions **Miracast** utilisent le Wi-Fi Direct pour connecter les deux appareils, l'accès à un réseau Wi-Fi n'est donc pas nécessaire. Miracast vous permet de partager le contenu de votre smartphone ou tablette équipé de du système Android 4.4 ou plus récent système.

Wireless Display (WiDi) vous permet de diffuser facilement des films, des vidéos, des photos et de la musique directement sur votre écran de télévision. Vous aurez besoin d'un ordinateur portable, d'un smartphone ou d'une tablette équipée de la technologie Intel® WiDi.

NOTES : Cette fonction n'est disponible que sur certains smartphones et ordinateurs portables.

AQUOS NET+

Pour accéder à tout moment au Menu AQUOS NET+, pressez le bouton NET+ de la télécommande ou sélectionnez-le depuis le menu multimédia de la TV.

NOTES : Veuillez attendre que la TV se connecte au réseau Wi-Fi. Ceci peut prendre quelques instants après la mise en route de la TV.

Naviguez le menu en utilisant les boutons **▲/▼/◀/▶**. Pour confirmer le fichier que vous souhaitez lire/visualiser, pressez le bouton [OK]. Pour revenir en arrière d'une étape, pressez le bouton [Menu], et pour accéder aux fonctions additionnelles utilisez les boutons colorés. Pour quitter AQUOS NET+, pressez le bouton [SORTIE].

Accueil - Écran d'accueil présentant des recommandations de film et les applications récemment ouvertes.

Navigateur - Ouvre le navigateur web par défaut.

- **Bouton rouge** - Zoom avant
- **Bouton vert** - Zoom arrière

- **Bouton jaune** - Page rafraîchissement
- **Bouton bleu** - Retourner à la page d'accueil du navigateur.

Films - Ouvrez une liste de films disponibles

Séries télévisées - Ouvrez une liste de séries télévisées disponibles

Musique - Ouvrez une liste de vidéoclips et de morceaux de musique disponibles

Liste de lecture - Ouvrez une liste de films sélectionnés pour une lecture ultérieure

Apps - Ouvrez une liste d'applications disponibles

Connexion - Permet de créer un compte et de se connecter à un compte existant pour personnaliser votre AQUOS NET+.

Réglages - Permet de filtrer les applications selon les langues spécifiées.

RÉINITIALISATION DES PARAMÈTRES UTILISATEUR : Si vous souhaitez complètement réinitialiser tous les paramètres utilisateur d'AQUOS NET+, vous devez dans premier temps ouvrir le menu Réglages du portail et appuyer sur le bouton JAUNE sur la télécommande. Dans l'écran suivant, veuillez sélectionner OUI avec le curseur puis appuyer OK sur la télécommande pour confirmer la réinitialisation des paramètres.

NOTES : Pour répondre aux demandes de nos clients, nous améliorons nos produits. De par ces efforts continus, de nouvelles applications seront ajoutées régulièrement à AQUOS NET+. Les applications et le contenu d'AQUOS NET+ peuvent être modifiés sans préavis. Certaines de ces fonctions et une partie de ce contenu peuvent ne pas être disponibles dans votre pays.

Guide TV hebdomadaire

Le guide TV est disponible dans le mode TV numérique. Il fournit des informations au sujet des programmes à venir (où supportés par le canal numérique). Il est possible de voir le temps de début et de fin de tous les programmes et sur tous les canaux pour les 7 prochains jours et de mettre en place des rappels.

1. Appuyez sur **[TV GUIDE]** (Guide TV). Le Guide TV hebdomadaire suivant apparaîtra.
2. Naviguez dans le menu en utilisant **▲/▼/◀/▶**.
Il est possible maintenant de :
Enregistrer le canal TV sélectionné et l'émission TV en appuyant sur le bouton ROUGE.*
Placer un rappel en appuyant VERT.
Regarder le jour précédent en appuyant JAUNE.
Regarder le jour suivant en appuyant BLUE. **[INFO]** montre l'information détaillée se rapportant au poste sélectionné
3. Appuyez sur **[EXIT]** pour quitter le Guide TV hebdomadaire.

* - **seulement pour les modèles avec la fonction d'enregistrement**

Enregistrement USB - Mode numérique*

Intégré dans cette télévision est un service d'enregistrement USB. Cette fonction est disponible dans le mode numérique si elle est utilisée en conjonction avec une clé mémoire USB compatible ou un disque dur USB. Les avantages de ceci sont comme suit :

- Pause d'une émission TV en direct et puis lecture, avance et rebobinage rapides (jusqu'à la TV en direct).
 - Un enregistrement par bouton s'il est décidé d'enregistrer le programme en cours.
 - Enregistrement facilement programmable du guide TV hebdomadaire
- En raison de la nature du produit, il est nécessaire d'utiliser une clé mémoire USB à grande vitesse (car la TV lit et écrit sur la clé de mémoire en même temps, des clés de mémoire quelconque peuvent ne pas convenir).

Spécification minimum - Clé mémoire USB

- **Vitesse de lecture** - 20 Mo/s (Méga-octet par Seconde)
- **Vitesse d'écriture** - 6 Mo/s (Méga-octet par Seconde)

Pause d'une émission TV en direct (Décalage) *

La mise en pause d'une émission TV en direct est très simple.

- Appuyez sur le bouton Play/Pause (Lecture/Pause) et la télévision fera une pause et le contenu du direct sera enregistré. Pour reprendre l'écoute de la TV, appuyez une fois encore sur le bouton Play/Pause.
- Appuyez sur Fast forward (Avance rapide) pour avancer dans un enregistrement (par exemple, sauter des annonces).
- Appuyez sur Fast rewind (Rebobinage) rapide pour remonter dans un enregistrement (c.-à-d. si l'avance dans l'enregistrement est allé trop loin).

CONSEIL : Quand la TV est commutée sur veille, ou que le canal est changé, la mémoire du décalage est effacée. Pour remettre en marche le décalage il faut appuyer sur le bouton de Play/Pause.

Enregistrement par un bouton

À un moment quelconque dans le temps, il est possible de décider d'enregistrer le canal en cours qui est regardé. Pour faire cela, il est nécessaire de appuyer sur le bouton [REC].

CONSEIL : Cette télévision contient un syntoniseur de TV, donc elle peut seulement enregistrer le canal en observation ou enregistrer un canal tandis que la télévision est en mode veille.

NOTE : La fonction enregistrement de l'USB est seulement disponible dans le mode TV numérique. En raison des lois de copyright et de l'illegalité de la copie/enregistrement, il n'est pas possible d'enregistrer vers/depuis aucune autre source d'entrée-sortie.

* - **seulement pour des périphériques avec la fonction PVR intégrée**

Fiche de produit

Marque déposée:	SHARP					
Modèle :	LC-32CHE6241E LC-32CHE6242E	LC-32CFE6241E LC-32CFE6242E	LC-40CFE6241E LC-40CFE6242E	LC-43CFE6241E LC-43CFE6242E	LC-49CFE6241E LC-49CFE6242E	LC-55CFE6241E LC-55CFE6242E
Classe de rendement énergétique :	A+	A+	A+	A+	A+	A+
Dimension de l'écran visible (diagonale):	32" / 81cm	32" / 81cm	40" / 100cm	43" / 109cm	49" / 123cm	55" / 139cm
Consommation d'énergie en marche:	31,0 W	31,0 W	45,0 W	41,0 W	67,0 W	85,0 W
Consommation moyenne en énergie*:	45 kWh	45 kWh	66 kWh	60 kWh	98 kWh	124 kWh
Puissance consommée en mode veille**:	<0,50 W	<0,50 W	<0,50 W	<0,50 W	<0,50 W	<0,50 W
Puissance consommée en mode Arrêt :	N/A					
Résolution de l'écran :	1366 (H) x 768 (V)	1920 (H) x 1080 (V)	1920 (H) x 1080 (V)	1920 (H) x 1080 (V)	1920 (H) x 1080 (V)	1920 (H) x 1080 (V)

* - Consommation d'énergie XYZ kWh par an, en fonction de la puissance consommée par la télévision en activité 4 heures par jour pendant 365 jours. La consommation d'énergie réelle dépendra de la façon dont la télévision est utilisée.

** - quand la TV est arrêtée avec la télécommande avec aucune fonction en activité

Fichiers compatibles en mode USB

Média	Extension de fichier	Codec (Codage-décodage)		Remarque
		Vidéo	Audio	
Film	.mpg	MPEG-1, MPEG-2	MP3, WMA, AAC, AC3, H-AC3, DTS	Résolution maximum : 1920x1080 Débit maximum en : 40 Mbps
	.avi	Xvid, MJPEG, MPEG-4 SP/ASP, H.264		Résolution maximum: 1920x1080 Débit maximum en : 20 Mbps
	.ts	MPEG-2, H.264		
	".mov/ .mkv"	MPEG-4 SP/ASP, H.264		
	.dat	MPEG-1		
	.mp4	MPEG-4 SP/ASP, H.264		
	.vob	MPEG-2		
Musique	.mp3	-	MP3	Fréquence d'échantillonnage 8K-48KHz Bit rate: 32K - 320Kbps Channel: Mono/Stereo
	.wma	-	WMA	
	".m4a/ .aac"	-	AAC	Fréquence d'échantillonnage 16K-48KHz Débit binaire: 32K ~ 442Kbps Channel: Mono/Stereo
Photo	".jpg/ .jpeg"	JPEG progressif		Résolution maximum : 1024x768
		Format de base JPEG		Résolution maximum : 8192x8192
	.bmp	BMP		Résolution maximum : 6500x6500 Pixel Depth 1/4/8/16/24/32 bpp
	.png	Sans entrelacement		Résolution maximum : 3000x3000
Avec entrelacement		Résolution maximum : 1500x1500		

Importanti istruzioni di sicurezza



Vi preghiamo di leggere queste istruzioni di sicurezza e di rispettare le seguenti avvertenze prima di mettere in funzione l'apparecchio:

Per evitare incendi, tenete sempre lontane dall'apparecchio candele e qualunque altro tipo di fiamma.



- Televisori che pesano più di 20kg devono essere sollevati e trasportati da almeno due persone.
- Questo televisore non ha componenti che possano essere riparate dall'utente. In caso di difetto, contattate il produttore o l'agente di servizio autorizzato. Il contatto con alcune parti interne del televisore potrebbe mettervi in pericolo di vita. La garanzia non copre difetti causati da riparazioni effettuate da terze parti non autorizzate.
- Non rimuovete la parte posteriore dell'apparecchio.
- Questo apparecchio è stato disegnato per la ricezione e la riproduzione di segnali audio e video. Qualunque altro utilizzo è severamente vietato.
- Non mettete il televisore in condizioni da ricevere schizzi o gocce d'acqua.
- Se il cavo di alimentazione è rovinato, deve essere sostituito dal produttore, da un agente di servizio o da persone similmente qualificate, in modo da evitare pericoli.
- La distanza ideale per guardare la TV è di circa cinque volte maggiore della diagonale dello schermo. Altre fonti di luce che si riflettono sullo schermo possono peggiorare la qualità dell'immagine.
- Assicuratevi che il televisore sia collocato in un posto sufficientemente ventilato e che non sia vicino ad altri apparecchi o mobilia.
- Posizionate il prodotto ad almeno 5cm dal muro per favorire la ventilazione.
- Assicuratevi che le aperture per la ventilazione siano sgombrere da oggetti come giornali, tovagli, tendaggi ecc.
- Il televisore è stato progettato per l'utilizzo in un clima temperato.
- Il televisore è stato progettato per funzionare esclusivamente in un ambiente asciutto. Quando usate il televisore all'aperto, assicuratevi che sia protetto dall'umidità (pioggia, acqua). Non esponetelo mai all'umidità.
- Non mettete contenitori con acqua (per esempio vasi) sul televisore. Potrebbero essere accidentalmente urtati, minando così la sicurezza elettrica. Posizionate il televisore solamente su superfici piatte e stabili. Non mettete alcun oggetto, come giornali o coperte, sopra o sotto il televisore.
- Assicuratevi che l'apparecchio non poggi su cavi elettrici, perché questi potrebbero rovinarsi. Telefoni cellulari e altri apparecchi, come adattatori WLAN, telecamere di sorveglianza con trasmissione di segnale wireless ecc. potrebbero causare interferenze elettromagnetiche e non dovrebbero quindi essere posizionati vicino all'apparecchio.
- Non mettete l'apparecchio vicino a termosifoni o in posti con la luce diretta del sole: questo potrebbe avere un effetto negativo sul raffreddamento dell'apparecchio. L'accumulo di calore è pericoloso e può seriamente ridurre la durata di vita dell'apparecchio. Per garantire la sicurezza, chiedete a del personale qualificato di togliere lo sporco dall'apparecchio.

- Cercate di evitare danni al cavo o all'adattatore principali. L'apparecchio può essere collegato solamente con il cavo/adattatore principale fornito.
- I temporali sono pericolosi per gli apparecchi elettronici. Se i cavi della rete elettrica o l'antenna vengono colpiti da un fulmine, l'apparecchio potrebbe risultarne danneggiato, anche se spento. E' opportuno scollegare tutti i cavi e i connettori dell'apparecchio prima di un temporale.
- per pulire lo schermo dell'apparecchio usate solo un panno morbido e umido. Usate solo dell'acqua, non usate mai detergenti, e in nessun caso solventi.
- Posizionate il televisore vicino al muro per evitare che cada se viene urtato.
- Le istruzioni mostrate qui di seguito servono per installare in maniera più sicura il televisore fissandolo al muro, così da evitare che possa cadere in avanti e causi danni a cose e persone.
- Questo metodo è anche utile se il televisore viene posizionato su una superficie di vetro o se non volete avvitare nulla ai mobili. Assicuratevi che i bambini non salgano sul televisore o ci si aggrappino.
- Per questo tipo di installazione avete bisogno di un cavo di fissaggio.
 - A) Usando uno o entrambe i fori superiori di montaggio a muro e le viti (le viti sono già fornite nei fori di montaggio a muro), fissate un'estremità al cavo o ai cavi di fissaggio al televisore.
 - B) Agganciate l'altra estremità del cavo o dei cavi di fissaggio alla parete.
- Il software sul televisore e il layout OSD possono essere modificati senza preavviso.

Avvertenza:

- Non collegate mai apparecchi esterni a un apparecchio acceso. Spegnete non solo il televisore, ma anche gli apparecchi che sono collegati! Inserite la spina del televisore nella presa a muro dopo aver collegato gli apparecchi esterni e l'antenna!
- Assicuratevi sempre che ci sia libero accesso alla spina principale del televisore.
- L'apparecchio non è stato progettato per un utilizzo in un luogo di lavoro attrezzato con monitor.
- L'uso sistematico di cuffie ad alto volume può portare a danni irreversibili all'udito.
- Assicuratevi che questo apparecchio venga smaltito correttamente in ogni sua parte, comprese le batterie. Se avete qualche dubbio, contattate l'autorità locale per i dettagli riguardo il riciclaggio.
- Mentre installate l'apparecchio, non dimenticate che le superfici dei mobili vengono trattate con diverse vernici, materie plastiche ecc, o potrebbero essere lucidate. I componenti chimici contenuti in questi prodotti potrebbero fare reazione con il supporto del televisore. Ne potrebbe risultare che dei pezzetti di materiale si attacchino alla superficie del mobile rendendo difficile, se non impossibile, la loro rimozione.
- Lo schermo del vostro televisore è stato prodotto con parametri di altissima qualità ed è stato controllato più volte nel dettaglio per evitare che restino pixel difettati. A causa delle proprietà tecnologiche del processo di produzione, non è possibile eliminare del tutto un seppur minimo numero di pixel difettosi sullo schermo (nonostante la massima cura durante la produzione). Questi pixel difettosi non sono considerati difetti in termini di condizioni di garanzia se la loro entità non supera i limiti definiti dalla norma DIN.
- Il produttore non è responsabile, né sarà ritenuto responsabile, di inconvenienti legati al servizio clienti con riferimento a servizi o contenuti di terze parti. Eventuali domande, commenti o dubbi sui servizi legati a servizi o contenuti di terze parti devono essere rivolti direttamente al fornitore del servizio o contenuto applicabile.
- Esistono numerose ragioni per le quali potrebbe non essere possibile effettuare l'accesso ai contenuti o ai servizi dal dispositivo non dipendenti dal dispositivo stesso, incluse, senza limitazione, interruzione di corrente, connessione internet, o impossibilità di configurare correttamente il proprio dispositivo. Universal Media Corporation, i suoi direttori, funzionari, dipendenti, agenti, contraenti e affiliati non sono responsabili nei confronti del cliente o di eventuali terze parti relativamente a tali

inconvenienti o interruzioni di manutenzione, indipendentemente dalla causa o dal fatto che possano essere evitate o meno.

- Tutti i contenuti o i servizi di terze parti accessibili tramite questo dispositivo sono forniti "come sono" e "come disponibile" e Universal Media Corporation e le proprie affiliate non forniscono garanzie o dichiarazioni di alcun tipo, implicite o esplicite, incluse, senza limitazione, garanzie di commercialità, assenza di violazione, idoneità per uno scopo specifico o eventuali garanzie di idoneità, disponibilità, accuratezza, completezza, sicurezza, titolo, utilità, assenza di negligenza o di uso o funzionamento senza errori o interruzioni o uso del contenuto o dei servizi forniti tali da indicare che i contenuti o i servizi soddisfaranno i requisiti o le aspettative.
- "Universal Media Corporation" non è un agente e non si assume responsabilità alcuna per gli atti o le omissioni dei fornitori di contenuti o servizi di terze parti, né di alcun aspetto specifico dei contenuti o servizi relativi a detti fornitori di terze parti.
- In nessun caso "Universal Media Corporation" e/o le proprie affiliate saranno responsabili nei confronti del cliente o di terze parti per eventuali danni diretti, indiretti, speciali, incidentali, punitivi, consequenziali o di altro tipo, indipendentemente dal fatto che l'ipotesi di responsabilità sia basata su contratto, torto, negligenza, violazione della garanzia, responsabilità oggettiva o altro e indipendentemente dal fatto che Universal Media Corporation e/o le proprie affiliate siano state avvisate della possibilità che si verifichino tali danni.

Informazioni importanti riguardo l'uso di videogiocchi, computer, sottotitoli e altre visualizzazioni di immagini fisse.

- L'uso intenso del programma per immagini fisse può causare un'"immagine ombra" permanente sullo schermo LCD (a volte ci si riferisce erroneamente a questo fenomeno come al "surriscaldamento dello schermo") Questa immagine ombra è poi visibile in maniera permanente sullo sfondo dello schermo. E' un danno irreversibile. Potete evitare questo tipo di danno seguendo le istruzioni che seguono:
- Riducete al minimo il livello visivo di luminosità/contrasto.
- Non visualizzate immagini fisse troppo a lungo. Evitate la visualizzazione di:
 - » ora e tabelle televideo,
 - » menù di TV/DVD, per esempio i contenuti dei DVD,
 - » modalità "Pausa" (tenuta): Non utilizzate questa modalità per lunghi periodi, per esempio mentre guardate un DVD o un video.
 - » Spegnete l'apparecchio se non lo state usando.

Batterie

- Rispettate la corretta polarità quando inserite le batterie.
- Non esponete le batterie ad alte temperature e non mettetele in posti in cui la temperatura possa aumentare velocemente, per esempio vicino a una fiamma o alla luce diretta del sole.
- Non esponete le batterie a un eccessivo calore radiante, non gettatele nel fuoco, non smontatele e non cercate di ricaricarle se non sono ricaricabili. Potrebbero avere perdite o esplodere.
 - » Non usate mai batterie di marche diverse insieme, né mescolatene di vecchie con delle nuove.
 - » Smaltite le batterie in modo ecologico e rispettoso dell'ambiente.
 - » La maggior parte dei paesi dell'UE regola lo smaltimento delle batterie a norma di legge.



Cd

Smaltimento

- Non smaltite questo televisore insieme ai rifiuti comunali non differenziati. Riconsegnatelo in un punto di raccolta apposito per il RAEE (Riciclaggio di Apparecchiature Elettriche ed Elettroniche). Così facendo, contribuirete alla conservazione delle risorse e alla protezione



dell'ambiente. Contattate il vostro fornitore o le autorità locali per ulteriori informazioni.

Dichiarazione CE:

- Con il presente, Universal Media Corporation s.r.o. dichiara che il televisore LED soddisfa i requisiti essenziali e le altre disposizioni rilevanti della direttiva R&TTE 1999/5/EC. <http://www.sharp.eu/av/documents-of-conformity>

I marchi

• I termini HDMI, il logo HDMI e High-Definition Multimedia Interface sono marchi commerciali o marchi registrati di HDMI Licensing LLC negli USA e in altri paesi.

• Il logo "HD TV" è un marchio di DIGITALEUROPE.

• Il logo "HD TV 1080p" è un marchio di DIGITALEUROPE.

• Il logo DVB è un marchio registrato del progetto Digital Video Broadcasting - DVB.

• Prodotto su licenza di Dolby Laboratories.

• Dolby e il simbolo della doppia D sono marchi di Dolby Laboratories.

• Prodotto con licenza negli U.S.A. Brevetti numero: 5,956,674; 5,974,380; 6,487,535 & altri brevetti depositati e imminenti negli Stati Uniti e in altri paesi. DTS, Symbol, & DTS e Symbol insieme sono marchi registrati e DTS 2.0+Digital Out è un marchio di DTS, Inc. Il prodotto include il software. © DTS, Inc. Tutti i diritti riservati.

• Il marchio YouTube e il logo YouTube sono marchi di proprietà di Google Inc

• Il logo Wi-Fi CERTIFIED è un marchio di certificazione della Wi-Fi Alliance.

• Wi-Fi CERTIFIED Miracast e Miracast sono marchi della Wi-Fi Alliance.

• DLNA, il logo DLNA e DLNA CERTIFIED sono marchi, marchi di servizio o marchi di certificazione della Digital Living Network Alliance.

Cosa è compreso nella confezione

L'acquisto di questo televisore comprende le seguenti componenti:

• 1x TV	• 1x cavo RF
• 1x telecomando	• 1x pacchetto di installazione supporto TV
• 2x batterie AAA	• 1x manuale di istruzioni
• 1x Cavo adattatore mini-composit	• 1x Cavo adattatore mini-componente

Attaccare il supporto

Seguite le istruzioni all'ultima pagina di questo manuale di istruzioni.

Guida introduttiva - impostazione iniziale

- Usate il cavo RF fornito, collegate il televisore alla presa a muro dell'antenna TV. Collegare il cavo di alimentazione alla presa elettrica.
- Per la connessione via cavo a internet usare un cavo Cat 5/Ethernet (non incluso) dal proprio televisore al router/modem a banda larga.
- Inserite le batterie fornite nel telecomando.
- Schiacciate e tenete premuti insieme i tasti VERDE e GIALLO per più di tre secondi per accoppiare il telecomando al vostro televisore. Poi premete il tasto Standby per accendere il televisore.
- Verrete accolti dalla schermata di Prima installazione. Se questa non appare, premete sul telecomando [MENU] e poi 8-8-8-8: apparirà il menù. Se volete effettuare modifiche alle impostazioni di default, usate i tasti ▲/▼/◀/▶ di scorrimento. Per uscire dal menù in qualunque momento, premete il tasto [EXIT].

6. Configurare le impostazioni desiderate sulla schermata di PRIMA INSTALLAZIONE.

Antenna DVB - Selezionate il tipo di trasmissione digitale. Potete scegliere tra terrestre (DVB-T), via cavo (DVB-C) o satellitare (DVB-S)*.

Lingua - Configurate la lingua del menù principale del televisore.

Paese - Impostate il paese desiderato.

Sintonizzare - Scegliete se volete sintonizzarvi solo in digitale (DTV), analogico (ATV) o entrambe digitale e analogico (DTV + ATV)

Operatore - Selezionate il fornitore del servizio via cavo. Se il vostro operatore via cavo non compare nell'elenco, selezionate Altri. (Disponibile solo se l'antenna DVB è impostata su CAVO)

Ambiente - Selezionate la collocazione del televisore. Per l'utilizzo domestico, selezionate la modalità Modalità Home. Per la modalità dimostrazione in negozio, impostate la Modalità Store.

LCN - Impostate LCN su ON se volete ordinare i canali secondo le preferenze del provider (applicabile solo su canali DVB-T e DVB-C).

- Premete il tasto [Sintonizzazione automatica] per iniziare il processo di sintonizzazione.

8. Preimpostazioni DVB-C di canale opzionale:

Mantenete le impostazioni di default come consigliato.

Se non vengono trovati i canali DVB-C, contattate il vostro fornitore di rete per richiedere un "ID di rete" valido. Poi effettuate una nuova ricerca. Premete [MENU], selezionate "ID di rete" ed entrate nell'ID di rete.

9. Preimpostazioni DVB-S2 di canale opzionale*:

Selezionate "Satellite" nel "Antenna DVB" nel menù per le preimpostazioni di canale opzionale. Qui potete scegliere tra diversi satelliti. Quando la selezione è completa, la lista dei canali del satellite esatto sarà disponibile per essere importata nel sistema del vostro

televisore.

Confermate con il tasto [OK] sul telecomando per iniziare la scansione.

SUGGERIMENTO: Se vi mancano alcuni canali, si potrebbe trattare di scarsa potenza del segnale: dovrete nel caso pensare di collegare un ripetitore di segnale e di risintonizzare il televisore.

* - Disponibile solo per televisori con un sintonizzatore DVB-S

Telecomando

Telecomando radiocomandato - Non c'è più bisogno di puntare in direzione del televisore! Fate riferimento all'immagine del telecomando alla seconda pagina di questo manuale di istruzioni.

- STANDBY** - Accende il televisore quando è in standby o viceversa.
- MUTE** - Silenzia il suono o viceversa.
- NET+** - Visualizza il menù AQUOS NET+.
- DTV** - Passa alla sorgente TV digitale.
- USB** - Passa alla sorgente USB.
- YouTube** - Visualizza le applicazioni YouTube.
- 0-9** - per selezionare direttamente i canali TV.
- TV GUIDE** - Apre la guida TV 7 giorni (Modalità digitale).
- Per tornare al canale precedentemente in visione.
- VOL ▲/▼** - Per alzare/abbassare il livello del suono.
- SOUND** - Scorre nelle opzioni di modalità del suono.
- PICTURE** - Scorre nelle opzioni di modalità dell'immagine.
- SOURCE** - Appare il menù ingresso/sorgente.
- CH ▲/▼** - Per guardare il canale successivo o precedente.
- (▲/▼/◀/▶/OK)** - Vi permette di navigare su menù su schermo e regolare le impostazioni di sistema a piacere.
- MENU** - Per mostrare il menù OSD.
- EXIT** - Per uscire da qualunque menù.
- BACK** - Torna al menù precedente.
- FAV** - Per mostrare il menù preferiti.
- INFO** - Premete una volta per informazioni sul canale attuale o successivo. Premete due volte per informazioni sul programma in onda.
- SLEEP** - Premete ripetutamente per scorrere su e giù le opzioni sleep.
- AUDIO** - Per cambiare la lingua dell'audio (se disponibile).
- SUBTITLE** - Per far apparire i sottotitoli nella parte inferiore dello schermo (on/off).
- TEXT** - Modalità televideo - Per entrare nel televideo
- TEXT HOLD** - Modalità televideo - Mantiene la pagina che è visualizzata in quel momento
- ZOOM** - Per fare lo zoom
- DISPLAY** - Per spegnere lo schermo mentre ascoltate la radio
- Rec1** - Registrazione PVR
- Rec List** - Apre la lista delle registrazioni.
- Per far ripartire il capitolo corrente
- Per avanzare al capitolo successivo
- Per interrompere la riproduzione
- Per la riproduzione in modalità di riavvolgimento rapido.
- Per la riproduzione in modalità di avanzamento rapido.
- Per riprodurre/mettere in pausa
- TASTI COLORATI** - Televideo supplementare e funzioni OSD

1 - disponibile solo con funzione PVR

Tasti TV

Vol+ Alza il volume e menù destra

Vol- Abbassa il volume e menù sinistra

CH+ Programma/Canale successivo e menù su

CH- Programma/Canale precedente e menù giù

MENU Appare il Menù/OSD

SOURCE Appare il menù della sorgente di entrata

STANDBY Standby accensione/spengimento

Sceita della modalità di ingresso/sorgentes

Per cambiare tra i diversi ingressi/le diverse connessioni.

a. Uso dei tasti sul telecomando:

1. Premete [SOURCE/ AV] - Apparirà il menù sorgente. Premetete [▼] o [▲] per selezionare l'ingresso che desiderate.

2. Premete [OK].

b. Uso dei tasti sul televisore:

1. Premete [SOURCE].

2. Scorrete su / giù usando i tasti CH+/ CH- per l'ingresso/sorgente che desiderate.

3. Premete Vol+ per cambiare ingresso/sorgente e arrivare a quello selezionato.

Collegamenti

Verificate la tabella per i tipi di connettori per i diversi modelli disponibili a pagina 68.



USB

Ingresso USB 1, 2



HDMI 1, 2, 3 in

Ingresso HDMI 1, 2, 3 in



VGA(PC)

VGA(Ingresso PC)



VGA (PC) Audio In

Ingresso audio PC 3.5mm



Mini AV

Ingresso video & ingresso audio componente / video audio input



Mini YPbPr

Ingresso mini componente HD



SCART

Ingresso SCART



CI Card IN

Ingresso CI



RF In

Ingresso RF / antenna TV



Sat In *

Ingresso satellite



Uscita audio digitale ottica

Uscita digitale ottica



RJ 45

Ethernet



CUFFIE

Uscita cuffie 3.5mm

* - Solo per modelli con sintonizzatore DVB-S

Navigazione menù TV

Per accedere a questo menù, premete il tasto [MENU] sul telecomando. Per entrare in un menù premete [OK]. Se volete effettuare modifiche alle impostazioni di default, usate i tasti ▲/▼/◀/▶ di scorrimento. Per confermare le impostazioni premete il tasto [OK]. Per uscire dal menù in qualunque momento, premete il tasto [EXIT].

Immagine

Modalità immagine - Scegliete tra le seguenti preimpostazioni.

- **Standard** - Impostazioni di default
- **Dinamico** - Impostazioni consigliate per immagini in movimento rapido
- **Mite** - Per colori più leggeri e meno brillanti
- **Personale** - Vi permette di modificare manualmente tutte le impostazioni
- **Eco** - Consuma il 15% in meno di energia.

Contrasto - Commuta il bilanciamento tra bianco e nero.

Luminosità - Aumenta o diminuisce la luminosità dell'immagine.

Tono - Vi permette di aumentare o diminuire il livello di tonalità all'interno dell'immagine (solo per segnale NTSC)

Colore - Aumenta il colore dal bianco e nero.

Nitidezza - Aumenta o diminuisce la nitidezza dell'immagine.

Temperatura colore - Scegliete tra le seguenti preimpostazioni.

- **Normale** - Impostazioni di default
- **Caldo** - Aumenta il rosso all'interno dell'immagine
- **Freddo** - Aumenta il blu all'interno dell'immagine

Rapporto di aspetto - Il formato dell'immagine varia a seconda del canale e della trasmissione. Ci sono molte diverse opzioni per venire incontro alle vostre necessità al meglio.

- **Auto** - Visualizza automaticamente il migliore formato dell'immagine. Così l'immagine è nella posizione corretta. Potrebbero esserci delle linee nere in alto o in basso e/o ai lati.
- **4:3** - Visualizza l'immagine in 4:3 nel suo formato originale. Le strisce laterali appaiono per completare lo schermo in 16:9.
- **16:9** - Riempie lo schermo con un segnale 16:9 regolare.

- **Zoom 1/2** - L'immagine ha la giusta proporzione, ma è ingrandita per riempire lo schermo.

- **Punto per punto (HDMI)** - Mostra l'immagine nella risoluzione originale senza alcuna modifica

- **Schermo intero** - Allunga il segnale per riempire lo schermo.

Riduzione del disturbo - Filtra e riduce il

rumore (interferenza) dell'immagine

Riduzione del disturbo MPEG - Consente di ridurre le interferenze causate dalla compressione MPEG.

Contrasto attivo - Ottimizza automaticamente la 'retroilluminazione' e il 'contrasto' dell'immagine sulla base della luminosità dello schermo.

Regolazione retroilluminazione - regola la luminosità dello schermo aumentando/diminuendo la retroilluminazione del pannello.

Gamma - regola le tonalità tra le parti chiare e scure dell'immagine.

Rosso - regola la tonalità di rosso dell'immagine

Verde - regola la tonalità di verde dell'immagine

Blu - regola la tonalità di blu dell'immagine

Audio

Modalità audio - Scegliete tra le seguenti preimpostazioni

- **Standard** - Impostazioni di default
- **Musica** - Enfatizza la musica al di sopra delle voci
- **Film** - Dà un audio live e ricco ai film
- **Personale** - Selezione le vostre impostazioni audio personali
- **Sport** - Enfatizza l'audio per lo sport

SUGGERIMENTO: I livelli di treble e bassi possono essere regolati solo se viene selezionata la modalità audio 'Personale'.

Equalizzatore - regola il volume delle diverse frequenze sonore. I livelli audio dell'equalizzatore possono essere regolati solo quando è stata selezionata la modalità 'Personale'.

Bilanciamento - Per far passare il suono tra l'altoparlante di destra a quello di sinistra e viceversa.

Volume automatico - Quando viene selezionato 'on', il volume resta ad un livello costante indipendentemente dall'ingresso/sorgente.

DTS TruSurround - Vi permette di accendere e spegnere l'effetto audio surround.

Uscita digitale - E' l'uscita digitale audio. Scegliete tra le seguenti opzioni:

- **Off** - Off
- **Auto** - Seleziona automaticamente le migliori impostazioni
- **PCM** - Selezionate quest'opzione se siete collegati a uno stereo Hi-fi via cavo digitale (la modulazione codificata di impulsi (PCM) è una rappresentazione digitale di un segnale analogico)

Descrizione audio - Traccia audio aggiuntiva per persone con disabilità visive. Disponibile solo per spettacoli DTV selezionati.

Volume DA - per regolare il volume della traccia della Descrizione Audio

Ritardo audio (ms) - Permette all'utente di regolare l'impostazione del suono per sincronizzare l'immagine e l'audio per gli altoparlanti del televisore.

Ritardo SPDIF (ms) - Permette all'utente di regolare l'impostazione del suono per sincronizzare l'immagine e l'audio per altoparlanti esterni collegati all'uscita audio digitale.

PC

Regolazione automatica - Vi permette di configurare automaticamente il televisore per poterlo usare come monitor del computer.

Differenza H - Mette in posizione orizzontale l'immagine.

Differenza V - Mette in posizione verticale l'immagine

Dimensioni - Aumenta la dimensione dell'immagine.

Fase - Per regolare il ritardo di fase per ridurre il disturbo d'immagine

SUGGERIMENTO: Se il computer viene lasciato inattivo per un certo periodo di tempo, il televisore passerà allo stato 'sleep' (lo schermo si spegnerà per risparmiare energia). Per riaccendere, premete il tasto standby.

SUGGERIMENTO: Se non viene premuto nessun tasto per 10 secondi, si uscirà automaticamente dal menù. Potete cambiare la durata dell'ora prima che avvenga l'uscita automatica dal menù - vedete la sezione 'OSD Timer'.

Canale

Antenna DVB - Impostate il tipo di segnale DTVI

- **Terrestre** - Terrestre (DVB-T)
- **Cavo** - Cavo (DVB-C)

Sintonizzazione automatica - Vi permette di risintonizzare sul televisore tutti i canali digitali, le stazioni radio digitali e i canali analogici.

Sintonizz. manuale ATV - Vi permette di sintonizzare manualmente il segnale analogico.

Sintonizz. manuale DTV - Vi permette di sintonizzare manualmente il segnale digitale.

Modifica programma - Vi permette di cancellare, saltare e aggiungere canali preferiti.

Info segnale - Informazioni sul segnale DVB.

Informazioni CI - I servizi Pay per view richiedono una "smartcard" da inserire nel televisore. Se sottoscrivete un servizio Pay per view, il fornitore vi farà avere una 'CAM' e una "smartcard". La CAM può essere inserita nella PORTA DI INTERFACCIA COMUNE (CI Card In).

Lista delle registrazioni - Lista degli show televisivi registrati.

Lista dei programmi - Lista dei promemoria dei vostri programmi.

Configurazione satellitare* - Questo menù è disponibile solo in modalità DVB-S2. Potete selezionare il tipo di satellite, di transponder, di LNB ecc.

* - Solo per modelli con sintonizzatore DVB-S

Blocca

Blocco di sistema - Vi permette di bloccare e sbloccare il menù. Vi verrà richiesto di digitare una password di 4 caratteri. Usate il tasto ◀ per abbandonare il campo di immissione della password. Usate il tasto ▶ per cancellare. La password di default è 0000.

Imposta password - Cambiate la password di default.

Blocca programma - Blocco di determinati canali TV.

Controllo gestione dei canali da parte dei genitori

- Blocco di canali TV secondo restrizioni di età.

Blocco tasti - Blocco dei tasti del televisore.

- **Off** - Tutti i tasti del televisore sono sbloccati
- **Parziale** - Soltanto il tasto Standby è sbloccato
- **Completo** - Tutti i tasti del televisore sono bloccati

Ora

Orologio - Impostare la data e l'ora. La data e l'ora vengono impostate automaticamente in modalità DVB.

Orario spegnimento - Vi permette di impostare un'ora precisa in cui il televisore si spegnerà.

Orario accensione - Vi permette di impostare un'ora precisa in cui il televisore si accenderà, il canale che verrà trasmesso, la sorgente e anche il volume. Questa funzione può essere impostata in modo che si ripeta ogni giorno o in determinati giorni.

Timer di spegnimento - Vi permette di impostare il timer di spegnimento in modo che il televisore si spenga automaticamente per un determinato periodo di tempo. Off -> 10min -> 20min -> 30min -> 60min -> 90min -> 120min -> 180min -> 240min.

OSD Timer - Vi permette di regolare la quantità di tempo che il Menù su schermo resta fisso prima di scomparire.

Spegn. Auto - Regolazione dello standby automaticinco a scaglioni orari. Off -> 3h -> 4h -> 5h.

Fuso orario - Cambia il vostro fuso orario attuale.

Rete

Configurazione di rete - Per prima cosa è necessario configurare il tipo di connessione. È possibile selezionare tra una connessione wi-fi o via cavo.

NOTA: Per la connessione via cavo a internet usare un cavo Cat 5/Ethernet (non incluso) dal proprio televisore al router/modem a banda larga.

Configurazione IP - Impostazioni della connessione di rete LAN

- **Auto** - Connette automaticamente il televisore alla propria rete domestica (queste sono impostazioni predefinite e se ne raccomanda l'uso)
- **Manuale** - Consente di modificare manualmente i dati di IP, Netmask, Gateway e DNS.

Configurazione Wi-Fi - Impostazioni della connessione di rete wireless

- **Ricerca automatica Wi-Fi** - Cerca automaticamente le reti wireless disponibili. Selezionare la rete Wi-Fi desiderata, quindi immettere la password di rete (se la rete è protetta con una password). Una

volta accettata la password, non sarà richiesta nuovamente.

NOTA: la procedura di connessione potrebbe richiedere alcuni minuti. Ogni volta che il televisore viene acceso, si connette automaticamente alla rete. Anche questo richiede alcuni minuti.

Informazioni di rete - informazioni sulle impostazioni della rete.

Test di rete - Test della connessione di rete

Settaggio

Lingua - Vi permette di cambiare la lingua del menù.

Lingue audio - Vi permette di cambiare la lingua dell'audio sui canali DVB selezionati.

Lingua sottotitoli - Vi permette di cambiare la lingua dei sottotitoli sui canali DVB selezionati.

Audiolesi - Se il segnale ha il supporto per gli audiolesi, i sottotitoli appaiono se si preme "Subtitle". Se impostate la funzione Audiolesi accesa e cambiate su un canale che la supporta, i sottotitoli per audiolesi verranno automaticamente attivati.

Schermo blu - Cambia lo sfondo quando non c'è alcun ingresso, tra lo sfondo trasparente e quello blu (disponibile solo con alcune sorgenti).

File sistema PVR - Opzioni di registrazione PVR*

- **Selezione disco** - Selezione la porta USB e la partizione del disco Spazio trasparente e quello blu (disponibile solo con alcune sorgenti).

- **Formattazione** - Potete formattare il dispositivo di

archiviazione USB collegato al file system FAT 32.

AVVERTENZA: TUTTI I DATI SUL DISPOSITIVO USB VERRANNO CANCELLATI

- **Velocità** - Testa la velocità di scrittura dei dispositivi di archiviazione USB collegati.

* **solo per dispositivi con funzione PVR integrata**

Prima installazione - Inizializza la prima installazione.

Aggiornamento software (USB) - Ogni tanto potremmo distribuire nuovi firmware per migliorare il funzionamento del televisore (disponibile per il download). Questo menù vi permette di installare i nuovi software/firmware sul televisore. Verranno dati ulteriori dettagli su come fare con il firmware. Contattate l'assistenza telefonica o fate riferimento al sito 'www.sharp.eu'.

Aggiornamento software (OTA) - Consente al software TV di essere aggiornato tramite la rete. Questa funzione cerca nuovo software ed esegue l'aggiornamento quando necessario. Per questa funzione il televisore deve essere connesso a internet e a un dispositivo di archiviazione USB con almeno 200 MB di spazio libero.

NOTA: il televisore cerca automaticamente nuovo software ogni volta che viene acceso. Se viene trovato del nuovo software, verrà richiesto di scaricarlo e installarlo. Selezionando "Sì" il televisore sarà aggiornato alla versione più recente del software. Prima di avviare l'aggiornamento, è necessario connettere il televisore a un dispositivo di archiviazione USB con almeno 200 MB di spazio libero.

ATTENZIONE: Non accendere il televisore prima di aver completato l'aggiornamento!

Ripristina predefinito di fabbrica - Riporta i menù alle impostazioni di fabbrica.

HDMI CEC* - Vi permette di far funzionare dispositivi via HDMI con il telecomando del televisore.

- **Spegni. Auto** * - Accende/spegne automaticamente i dispositivi collegati via HDMI CEC

- **Lista Dispositivo*** - Vi permette di accedere al menù dei dispositivi e di agire sul menù usando il telecomando del televisore.

- **HDMI ARC*** - Invia un segnale audio da trasmissione terrestre/satellitare via HDMI al ricevitore AV senza usare altri cavi audio aggiuntivi; questa funzione è disponibile solo sull'uscita HDMI 2.

* **HDMI CEC deve essere supportato dal dispositivo collegato.**

Stato del LED - Permette all'utente di accendere e spegnere la spia di accensione del LED quando il televisore è in funzione.

(Quando questa opzione è impostata su OFF la spia di accensione del LED lampeggerà quando viene usato il telecomando)

Informazioni versione - mostra la versione del software del televisore

Modalità Store* - accende e spegne la modalità dimostrazione in negozio
* - **disponibile solo se la modalità negozio è stata selezionata durante la prima installazione**

APPLICAZIONI

AQUOS NET+ - Apre il portale Sharp SMART.

USB Media - La modalità multimediali offre la riproduzione dei contenuti salvati su una penna USB. I contenuti saranno suddivisi in tre tipologie di file: foto, musica e filmati. 'Opzione file' visualizza e permette di riprodurre tutti i tipi di contenuti supportati.

1. È possibile navigare nel menu usando il pulsante di scorrimento ▲/▼/◀/▶. Per confermare l'elemento che si desidera riprodurre/visualizzare premere il pulsante [OK].
2. Selezionare il disco richiesto. (Se il disco dispone di una sola partizione sarà visualizzato un solo elemento).
3. Ora è possibile accedere all'elemento. Premere OK per visualizzarlo.
4. Durante la visualizzazione dei contenuti è possibile controllare le modalità di riproduzione utilizzando i pulsanti di controllo remoto o richiamando il menu di navigazione della riproduzione e selezionando i pulsanti su schermo ▲/▼/◀/▶ quindi [OK]

NOTA: I cavi di estensione per USB non sono consigliati perché possono causare una riduzione della qualità immagine/audio e interruzioni durante la riproduzione di contenuti dell'USB.

Server multimediale - Ricerca automaticamente i server multimediali digitali (DMS) connessi alla propria rete domestica e consente la riproduzione e il rendering dei contenuti provenienti dai server multimediali

NOTA: 'Server multimediale' non è fornito dal produttore del televisore, il software di terze parti può essere scaricato e installato sul proprio computer o NAS.

Connessione wireless - Consente di visualizzare i contenuti del proprio smartphone o notebook sullo schermo del televisore tramite Miracast o Intel Wireless Display.

Le connessioni **Miracast** si realizzano tramite la Wi-Fi Direct, pertanto l'accesso alla rete Wi-Fi non è necessaria. Puoi condividere il contenuto dal tuo smartphone o tablet che abbiano un sistema Android 4.4 o successivo.

Wireless Display (WiDi) permette di trasmettere in streaming film, video, foto e musica direttamente sullo schermo del tuo televisore. Ti occorrerà un pc, uno smartphone o un tablet dotato di tecnologia Intel® WiDi.

NOTA: Questa funzione è disponibile esclusivamente su alcuni smartphone e notebook.

AQUOS NET+

Per accedere al menu AQUOS NET+ in qualsiasi istante premere il pulsante NET+ sul telecomando o selezionarlo dal menu multimediale del televisore.

NOTA: Attendere mentre il televisore si connette alla rete Wi-Fi. Dopo avere attivato il televisore, potrebbero trascorrere alcuni minuti.

Navigare nel menu usando i pulsanti di scorrimento ▲/▼/◀/▶. Per confermare l'elemento che si desidera riprodurre/visualizzare premere il pulsante [OK]. Per tornare indietro di un passo, premere il pulsante [Menu], quindi per accedere alle funzioni addizionali usare i pulsanti colorati. Per uscire da AQUOS NET+ premere il pulsante [EXIT].

Home - La schermata principale con i filmati consigliati e le applicazioni recenti

Browser - Apre il web browser predefinito.

- **Pulsante rosso** - ingrandimento

- **Pulsante verde** - rimpicciolimento
- **Pulsante giallo** - ritorno alla schermata principale del browser.
- **Pulsante blu** - ritorno alla schermata principale del browser.

Filmati - apre un elenco di filmati disponibili

Spettacoli TV - apre un elenco di spettacoli TV disponibili

Musica - apre un elenco di musica e video musicali disponibili

Watchlist - apre un elenco di filmati che è possibile guardare in un secondo momento.

App - apre un elenco di applicazioni disponibili

Login - crea un account o effettua l'accesso a un account esistente per personalizzare il proprio AQUOS NET+.

Impostazioni - Filtra le applicazioni in base alle lingue selezionate.

AZZERAMENTO DELLE IMPOSTAZIONI DELL'UTENTE: se si desidera azzerare completamente tutte le impostazioni dell'utente su AQUOS NET+, è necessario navigare nel menu Impostazioni

del portale e premere il pulsante GIALLO sul telecomando. Sulla schermata successiva, selezionare SI usando il cursore e premere OK

sul telecomando per confermare l'azzeramento delle impostazioni.

NOTA: Per soddisfare le richieste dei nostri clienti stiamo migliorando i nostri prodotti. Come risultato del nostro continuo impegno, nuove applicazioni saranno regolarmente aggiunte ad AQUOS NET+. Le applicazioni e i contenuti di AQUOS NET+ possono essere modificati senza preavviso. Alcune delle funzioni e dei contenuti potrebbero non essere disponibili nel suo paese.

- Premete il tasto play/pause e il televisore metterà in pausa e il contenuto in onda di seguito verrà registrato. Per riprendere la visione, premete ancora play/pause. Premete l'avanzamento rapido per andare avanti nella registrazione (per esempio per saltare le pubblicità).
- Premete il riavvolgimento rapido per tornare indietro nella registrazione (per esempio se siete andati troppo avanti).

SUGGERIMENTO: Quando il televisore passa dallo standby o si cambia canale la memoria Time Shift viene cancellata. Per far ripartire il Time Shift dovete premere il tasto play/pause.

Registrazione con un solo tasto

Potete decidere di registrare in qualunque momento il programma che state guardando. Per farlo dovete premere il tasto [REC].

SUGGERIMENTO: Questo televisore ha un sintonizzatore TV, quindi può registrare solo il canale che state guardando o registrare un canale mentre il televisore è in modalità standby.

NOTA: La funzione di registrazione USB è disponibile solo in modalità TV digitale. A causa delle leggi sul copyright e delle registrazioni/copie illecite, non è possibile registrare da e su altre sorgenti di ingresso/uscita.

* - solo per dispositivi con funzione PVR integrata

Guida TV 7 giorni

La guida TV è disponibile in modalità TV digitale. Dà informazioni sulla programmazione TV (laddove supportata dal canale digitale). Potete vedere l'ora di inizio e di fine di tutti i programmi su tutti i canali per i successivi 7 giorni e impostare promemoria.

1. Premete **[TV GUIDE]**. Apparirà la guida TV per i successivi 7 giorni.
2. Navigare all'interno del menù usando **▲/▼/◀/▶**.

Ora potete:

registrare canali TV selezionati e spettacoli televisivi premendo il tasto ROSSO.*

un promemoria premendo il VERDE.

Visualizzate il giorno precedente premendo il GIALLO.

Visualizzate il giorno successivo premendo il BLU. **[INFO]** mostra informazioni dettagliate sul post selezionato

3. Premete **[EXIT]** per uscire dalla guida TV 7 giorni.

* - solo per modelli che hanno la funzione per la registrazione Impostate

Registrazione USB - modalità digitale*

In questo televisore è stata integrata una funzione di registrazione USB. Questa funzione è disponibile in modalità digitale quando viene usata insieme a una chiavetta di memoria USB o un disco fisso USB compatibili. I vantaggi sono i seguenti:

- Mette in pausa il programma TV in onda e poi lo riproduce, avanza e torna indietro rapidamente (fino al momento in onda).
- Registrazione con un solo tasto, se decidete che volete registrare il programma in onda.
- Registrazioni facilmente programmabili dalla guida TV 7 giorni.

A causa della natura del prodotto, è necessario usare una chiavetta di memoria USB ad alta velocità (dal momento che il televisore legge dalla chiavetta e contemporaneamente vi scrive sopra, alcune chiavette di memoria potrebbero non essere adatte).

Specifiche minime - Chiavetta di memoria USB

- **Velocità di lettura** - 20 MB/s (Megabyte al secondo)
- **Velocità di scrittura** - 6 MB/s (Megabyte al secondo)

Pausa di un programma TV in onda (Time Shift) *

Mettere in pausa un programma TV in onda è molto semplice.

Scheda del prodotto

Marchio commerciale	SHARP					
Modello	LC-32CHE6241E LC-32CHE6242E	LC-32CFE6241E LC-32CFE6242E	LC-40CFE6241E LC-40CFE6242E	LC-43CFE6241E LC-43CFE6242E	LC-49CFE6241E LC-49CFE6242E	LC-55CFE6241E LC-55CFE6242E
Classe di efficienza energetica	A+	A+	A+	A+	A+	A+
Dimensione dello schermo (diagonale)	32" / 81cm	32" / 81cm	40" / 100cm	43" / 109cm	49" / 123cm	55" / 139cm
Consumo di corrente modalità ON	31,0 W	31,0 W	45,0 W	41,0 W	67,0 W	85,0 W
Consumo energetico annuo*	45 kWh	45 kWh	66 kWh	60 kWh	98 kWh	124 kWh
Consumo energetico in standby**	<0,50 W	<0,50 W	<0,50 W	<0,50 W	<0,50 W	<0,50 W
Consumo energetico se spento	N/A					
Risoluzione dello schermo	1366 (H) x 768 (V)	1920 (H) x 1080 (V)	1920 (H) x 1080 (V)	1920 (H) x 1080 (V)	1920 (H) x 1080 (V)	1920 (H) x 1080 (V)

* - Consumo energetico di XYZ kWh all'anno, basato sul consumo energetico del televisore in funzione per 4 ore al giorno per 365 giorni. L'effettivo consumo energetico dipende da come viene utilizzato il televisore.

** - quando il televisore viene spento con il telecomando e non ci sono funzioni attive

File compatibili in modalità USB

Mezzo	Estensione del file	Codec		Osservazioni
		Video	Audio	
Film	.mpg	MPEG-1, MPEG-2	MP3, WMA, AAC, AC3, H-AC3, DTS	Risoluzione massima: Velocità di trasferimento dati massima 1920x1080: 40 Mbps
	.avi	Xvid, MJPEG, MPEG-4 SP/ASP, H.264		
	.ts	MPEG-2, H.264		
	".mov/ .mkv"	MPEG-4 SP/ASP, H.264		Risoluzione massima: Velocità di trasferimento dati massima 1920x1080: 20 Mbps
	.dat	MPEG-1		
	.mp4	MPEG-4 SP/ASP, H.264		
	.vob	MPEG-2		
Musica	.mp3	-	MP3	Frequenza di campionamento 8K-48KHz bit rate: Canale 32K - 320Kbps: Mono/Stereo
	.wma	-	WMA	
	".m4a/ .aac"	-	AAC	Frequenza di campionamento 16K-48KHz bit rate: 32K Canale ~ 442Kbps: Mono/Stereo
Foto	".jpg/ .jpeg"	JPEG progressivo		Risoluzione massima: 1024x768
		JPEG base		Risoluzione massima: 8192x8192
	.bmp	BPM		Risoluzione massima: 6500x6500 pixel profondità 1/4/8/16/24/32 bpp
	.png	Non interlacciati		Risoluzione massima: 3000x3000
Interlacciati		Risoluzione massima: 1500x1500		

Instrucciones de seguridad



Lea estas instrucciones de seguridad y respete las siguientes advertencias antes de utilizar el aparato:

Para evitar incendios mantenga siempre las velas u otras llamas al descubierto lejos del producto.



- Las televisiones con un peso superior a 20 kg deben ser levantadas y transportadas por al menos dos personas.
- Esta televisión no contiene ninguna pieza que pueda ser reparada por el usuario. En caso de avería, póngase en contacto con el fabricante o el servicio técnico autorizado. El contacto con ciertas partes de la televisión puede poner en peligro su vida. La garantía no cubre las averías resultantes de reparaciones llevadas a cabo por terceros.
- No retire la parte posterior del aparato.
- Este aparato se ha diseñado para recibir y reproducir señales de vídeo y de sonido. Cualquier otro uso está estrictamente prohibido.
- No exponga la televisión a goteos o salpicaduras.
- Si el cable de alimentación presenta algún daño, deberá ser sustituido por el fabricante, el servicio técnico o personas con una cualificación similar para evitar que se produzcan situaciones de peligro.
- La distancia ideal para ver la televisión es aproximadamente cinco veces la distancia diagonal de la pantalla. Los reflejos en la pantalla procedentes de otras fuentes luz pueden reducir la calidad de la imagen.
- Asegúrese de que la televisión está adecuadamente ventilada y no se encuentra cerca de otros aparatos o muebles.
- Instale el producto al menos con una separación de 5 cm de la pared para garantizar su ventilación.
- Evite la obstrucción de las ranuras de ventilación con objetos como periódicos, manteles, cortinas, etc.
- La televisión se ha diseñado para ser usada en climas con temperaturas moderadas.
- La televisión se ha diseñado para ser usada exclusivamente en lugares secos. Si la televisión se usa en espacios exteriores, asegúrese de que está protegida contra la humedad (lluvia y salpicaduras). No exponga nunca la televisión a la humedad.
- No coloque ningún contenedor con agua sobre la televisión, como jarrones, etc., ya que su contenido podría derramarse y ocasionar riesgos eléctricos. Coloque la televisión sobre una superficie resistente, plana y estable. No coloque ningún objeto como periódicos o mantas, etc. sobre o debajo de la televisión.
- Asegúrese de que el aparato no se coloca sobre un cable de alimentación, ya que podría resultar dañado. Los teléfonos móviles y otros dispositivos, como adaptadores WLAN, cámaras de supervisión con transmisión de señal, etc., pueden provocar interferencias electromagnéticas y no deben colocarse cerca del aparato.
- No coloque el aparato cerca de elementos de calentamiento o en un lugar con radiación solar directa, ya que el sistema de refrigeración del aparato podría verse afectado. La acumulación de calor es peligrosa y puede reducir en gran medida la vida útil del aparato. Para garantizar la seguridad, pida a personal cualificado que retire la suciedad del aparato.

- Intente evitar que el cable de alimentación o el adaptador de corriente resulten dañados. El aparato solo puede conectarse con el cable de alimentación y el adaptador de corriente suministrados.
- Las tormentas son peligrosas para todos los aparatos eléctricos. Si el cable de alimentación o el cableado de la antena es alcanzado por un rayo, el aparato puede resultar dañado, incluso si no está encendido. Debe desconectar todos los cables y conectores del aparato antes de una tormenta.
- Para limpiar la pantalla del aparato, utilice únicamente un paño suave y humedecido. Utilice únicamente agua limpia, sin detergentes y en ningún caso con disolventes.
- Coloque la televisión cerca de la pared para evitar la posibilidad de que se caiga en caso de recibir un golpe frontal.
- Las instrucciones siguientes presentan una forma segura de colocar la televisión mediante su sujeción a la pared y evitarán la posibilidad de que el aparato se caiga hacia delante y cause heridas y daños.
- Este método también resulta útil si la televisión se coloca sobre una superficie de cristal o no desea atornillar nada en los muebles. Asegúrese de que los niños se suben o se cuelgan de la televisión.
Para este tipo de instalación, necesitará un cable de sujeción.
 - Utilizando uno o los dos orificios y tornillos de montaje en pared (los tornillos se suministran en los agujeros de montaje en pared), sujete uno de los extremos del cable o cables de sujeción a la televisión.
 - Fije el otro extremo al cable o cables de sujeción a la pared.
- El software de la televisión y el diseño de los elementos de visualización en pantalla pueden cambiarse sin previo aviso.

Advertencia:

- No conecte ningún dispositivo externo con el aparato encendido. Apague la televisión, así como los dispositivos que se van a conectar. Enchufe la televisión a la toma de corriente de la pared tras conectar cualquier dispositivo externo y la antena.
- Asegúrese de que resulte fácil acceder al enchufe de alimentación de la televisión.
- El aparato no se ha diseñado para su uso en un lugar de trabajo provisto de monitores.
- El uso sistemático de auriculares a gran volumen puede causar daños de audición irreversibles.
- Asegúrese de eliminar este aparato y cualquiera de sus componentes, incluidas las pilas, de manera respetuosa con el medio ambiente. En caso de duda, póngase en contacto con las autoridades locales para obtener detalles sobre el proceso de reciclaje.
- Al instalar el aparato, tenga en cuenta que las superficies de los muebles están tratadas con varios tipos de barnices, plásticos, etc. o que pueden estar pulidas. Las sustancias químicas utilizadas en estos productos pueden reaccionar al contacto con el soporte de la televisión y podrían dar lugar a la adhesión de restos a la superficie de los muebles, que pueden resultar difíciles o incluso imposibles de quitar.
- La pantalla de la televisión se ha fabricado siguiendo los máximos niveles de calidad y se ha comprobado exhaustivamente varias veces en busca de píxeles defectuosos. Debido a las propiedades tecnológicas del proceso industrial, no es posible eliminar la aparición de un pequeño número de puntos defectuosos en la pantalla (incluso aplicando la máxima atención durante el proceso de producción). Estos píxeles defectuosos no se consideran fallos a efectos de los términos de la garantía si su grado no supera los límites definidos en la norma DIN.
- El fabricante no podrá ser considerado responsable de ninguna cuestión del servicio de atención al cliente relacionada con el contenido o los servicios de terceros. Cualquier pregunta, comentario o consulta relativa al servicio y relacionada con el contenido o servicios de terceros deberá dirigirse directamente al proveedor del contenido o del servicio en cuestión.
- Hay diversas razones por las cuales es posible que no pueda acceder al contenido o los servicios del dispositivo que no estén relacionadas con el dispositivo en sí, incluidas, entre otras, un fallo eléctrico, la conexión a Internet o el hecho de no haber configurado correctamente

su dispositivo. Universal Media Corporation y sus directivos, ejecutivos, empleados, agentes, contratistas y afiliados no asumirán ningún tipo de responsabilidad ante usted o cualquier tercero con respecto a dichos fallos o problemas de mantenimiento, independientemente de cuál sea la causa o de si se hubiera podido evitar o no.

- La totalidad del contenido o los servicios de terceros a los que se puede acceder a través de este dispositivo se le suministran "tal cual" y "según disponibilidad"; y Universal Media Corporation y sus afiliados no otorgan ninguna garantía ni hacen declaración alguna, ni expresa ni implícita, incluidas, entre otras, garantías de comerciabilidad, no incumplimiento, idoneidad para un fin concreto o garantías de idoneidad, disponibilidad, precisión, integridad, seguridad, titularidad, utilidad, falta de negligencia o ausencia de errores, o funcionamiento o uso ininterrumpidos del contenido o los servicios suministrados, o de que el contenido o los servicios satisfagan sus requisitos o expectativas.
 - "Universal Media Corporation" no es un agente y no asume ninguna responsabilidad por los hechos o las omisiones de los proveedores de contenido o servicios de terceros, ni por ningún aspecto del contenido o del servicio correspondiente a dichos proveedores independientes.
 - "Universal Media Corporation" y sus afiliados no asumirán ningún tipo de responsabilidad, en ningún caso, ante usted o cualesquiera terceros debido a daños directos, indirectos, especiales, incidentales, punitivos, consecuentes o de otro tipo, independientemente de que la teoría de responsabilidad se base en contrato, dolo, negligencia, incumplimiento de garantía, estricta responsabilidad o de cualquier otra manera, e independientemente de que Universal Media Corporation y/o sus afiliados hayan sido informados o no de la posibilidad de dichos daños.
- Información importante en relación con los videojuegos, ordenadores, subtítulos y otras imágenes fijas visualizadas.**

- El uso prolongado de material de programas de imagen fija puede causar la aparición de una "sombra" permanente en la pantalla LCD (este efecto se denomina a veces incorrectamente "pantalla quemada"). Esta sombra resultará permanentemente visible en el fondo de la pantalla. El daño es irreversible. Puede evitar este efecto siguiendo estas instrucciones:
- Reduzca el brillo o contraste a un nivel mínimo.
- No visualice la imagen fija durante un periodo prolongado de tiempo. Evite mostrar:
 - » La hora o los cuadros de teletexto,
 - » El menú de la televisión o del DVD, p. ej., los contenidos de DVD,
 - » En el modo de pausa (mantener): No utilice este modo durante periodos de tiempo prolongados, p. ej., al ver un DVD o un vídeo.
 - » Apague el aparato si no lo está usando.

Pilas

- Tenga en cuenta la polaridad correcta al insertar las pilas.
- No exponga las pilas a altas temperaturas y no las coloque en lugares en los que la temperatura pueda experimentar cambios bruscos, p. ej., cerca de un fuente de fuego o en contacto directo con la luz solar.
- No exponga las pilas a calor radiante excesivo, no las arroje al fuego, no las desmonte y no intente recargar pilas no recargables, ya que podrían producirse filtraciones o explotar.
 - » No combine nunca pilas de diferente tipo y no mezcle pilas nuevas y pilas viejas.
 - » Elimine las pilas de forma respetuosa con el medio ambiente.
 - » La mayor parte de los países de UE regulan la eliminación de las pilas mediante leyes.



Eliminación

- No elimine esta televisión como residuos urbanos no seleccionados. Entréguela en un punto de recogida designado para el reciclado de aparatos electrónicos y



eléctricos. De esta forma, ayudará a conservar los recursos y a proteger el medio ambiente. Póngase en contacto con su distribuidor y con las autoridades locales para obtener más información.

Declaración CE:

- Por la presente, Universal Media Corporation s.r.o. declara que este televisor LED cumple los requisitos esenciales y otras disposiciones pertinentes de la Directiva 1999/5/CE sobre equipos radioeléctricos y equipos terminales de telecomunicación y reconocimiento mutuo de su conformidad. <http://www.sharp.eu/av/documents-of-conformity>

Marcas comerciales

- Los términos "HDMI" e "Interfaz multimedia de alta definición HDMI", así como el logotipo HDMI, son marcas comerciales o marcas comerciales registradas de HDMI Licensing, LLC en Estados Unidos y otros países.

- El logotipo "HD TV" es una marca comercial de DIGITALEUROPE.

- El logotipo "HD TV 1080p" es una marca comercial de DIGITALEUROPE.

- El logotipo DVB es una marca comercial registrada del proyecto Digital Video Broadcasting - DVB.

- Fabricado con la licencia de Dolby Laboratories.
- Dolby y el símbolo de la doble D son marcas comerciales de Dolby Laboratories.

- Fabricado con licencia de acuerdo con los números de patente de EE. UU. Números de patente: 5.956.674; 5.974.380; 6.487.535 y otras patentes de Estados Unidos y de todo el mundo emitidas y pendientes. DTS, el símbolo, y DTS y el símbolo juntos son marcas comerciales registradas y DTS 2.0+Digital Out es una marca registrada de DTS, Inc. El producto incluye el software. © DTS, Inc. Todos los derechos reservados.

- YouTube y el logotipo de YouTube son marcas comerciales de Google Inc.

- El Wi-Fi CERTIFIED Logo es una marca de certificación de la Wi-Fi Alliance.

- El Wi-Fi CERTIFIED Logo es una marca de certificación de la Wi-Fi Alliance.

- DLNA, el logotipo de DLNA y DLNA CERTIFIED son marcas comerciales, marcas de servicio o marcas de certificación de la Digital Living Network Alliance.

Contenido de la caja

Componentes incluidos:

- | | |
|-----------------------------------|---|
| • 1 televisión | • 1 cable RF |
| • 1 mando a distancia | • 1 paquete de instalación de la televisión sobre soporte |
| • 2 pilas AAA | • 1 guía del usuario |
| • 1 Cable adaptador Mini Composit | • 1 Cable adaptador Mini Component |

Montaje del soporte

Siga las instrucciones incluidas en la última página de este manual de usuario.

Primeros pasos - Instalación inicial

1. Conecte la televisión a la toma de pared de antena para televisión con el cable RF suministrado. Conecte el cable de alimentación a la toma de corriente.
2. Para conectarse a Internet con una conexión por cable, debe conectar un cable Cat 5/Ethernet (no incluido) del televisor a su módem o router de banda ancha.
3. Introduzca las pilas suministradas en el mando a distancia.
4. Pulse los botones VERDE y AMARILLO a la vez durante un mínimo de segundos para emparejar el mando a distancia con la televisión. A continuación, pulse el botón de modo en espera para encender la televisión.
5. Aparecerá la pantalla **Primera instalación** dándole la bienvenida. Si no aparece esta pantalla, en el mando a distancia, pulse [MENU] y 8-8-8-8 para mostrar el menú. Si desea modificar cualquiera de los ajustes predeterminados, utilice los botones de desplazamiento ▲/▼/◀/▶. Para salir de este menú en cualquier momento, pulse el botón [EXIT].
6. **Establezca los ajustes deseados en la pantalla PRIMERA INSTALACIÓN.**

Antena DVB - Puede escoger entre Terrestre (DVB-T), Cable (DVB-C) o Satélite (DVB-S)*.

Idioma - establezca el idioma del menú de la televisión.

País - seleccione el país deseado.

Sintonía - escoja si desea sintonizar la televisión en modo Digital (DTV). Analógico (ATV) o Digital y Analógico (DTV + ATV)

Operador - seleccione el operador de cable. Si el operador de cable no aparece en la lista, seleccione Otros. (Disponible solo si la antena DVB está establecida en CABLE)

Entorno - seleccione la ubicación de la televisión. Para uso doméstico, seleccione Modo Hogar. Para el modo de demostración en tienda, seleccione Modo Demo.

Ordenando por LCN - establezca LCN en Activado si desea organizar los canales en función del proveedor (solo se aplica a los canales DVB-T y DVB-C).

7. **Pulse el botón [Sintonización automática] para iniciar el proceso de sintonización.**

8. **Preajustes opcionales de canales DVB-C:**

Mantenga todos los ajustes predeterminados como se recomienda. *Si no se encuentran los canales DVB-C, póngase en contacto con su proveedor de red para obtener el "ID de red" válido. A continuación, realice una nueva búsqueda. Pulse [MENU], seleccione "ID de red" e introduzca el ID de red.*

9. **Preajustes opcionales de canales DVB-S2*:**

Seleccione "Satélite" en el "Antena DVB" del menú para los preajustes opcionales de canal. Aquí puede escoger entre varios satélites.

Una vez completada la selección, la lista de canales del satélite seleccionado se encontrarán disponibles para su importación al sistema de televisión.

Pulse el botón [OK] del mando a distancia para confirmar e iniciar la exploración.

CONSEJO: Si observa que faltan canales, probablemente se deba a la potencia de la señal. Valore la opción de utilizar un amplificador de señal y volver a sintonizar la televisión

* - Solo disponible para televisor con sintonizador DVB-S

Mando a distancia

Mando a distancia controlado por radio. Ya no hace falta dirigir el mando hacia la televisión. Consulte la imagen del mando a distancia en la segunda página de este manual de usuario.

1. **⏻ STANDBY** – permite encender la televisión cuando se encuentra en modo en espera y viceversa.
2. **🔇 MUTE** – permite silenciar el sonido y viceversa.
3. **NET+** – muestra el menú AQUOS NET+.
4. **DTV** – permite cambiar a la fuente de televisión digital.
5. **USB** – permite cambiar a la fuente USB.
6. **YouTube** – muestra la aplicación YouTube.
7. **0-9** – permite seleccionar el canal de televisión directamente.
8. **TV GUIDE** – abre la guía de televisión de 7 días (modo digital).
9. **↺** – permite volver al último canal visto.
10. **VOL ▲/▼** – permite aumentar o reducir el nivel de sonido.
11. **SOUND** – permite desplazarse entre las opciones de modo de sonido.
12. **PICTURE** – permite desplazarse entre las opciones de modo de imagen.
13. **SOURCE** – permite mostrar el menú de entrada y salida.
14. **CH ▲/▼** – permite pasar de canal en sentido ascendente o descendente.
15. **(▲/▼/◀/▶/OK)** – permite navegar a través de los menús en pantalla y configurar los ajustes del sistema en función de las preferencias del usuario.
16. **MENU** – permite mostrar el menú en pantalla.
17. **EXIT** – permite salir de todos los menús.
18. **BACK** – Volver al menú anterior.
19. **FAV** – permite mostrar el menú de favoritos.
20. **INFO** – si se pulsa una vez, se muestra información para el canal actual o el siguiente. Si se pulsa dos veces, se muestra información sobre el programa actual.
21. **SLEEP** – permite desplazarse por las distintas opciones suspensión al pulsar repetidamente.
22. **AUDIO** – permite cambiar el idioma del audio (si hay varias opciones disponibles).
23. **SUBTITLE** – permite mostrar subtítulos en la parte inferior de la pantalla (activarlos y desactivarlos).
24. **TEXT** – modo de teletexto. Permite acceder al modo de teletexto.
25. **TEXT HOLD** – modo de teletexto. Mantiene la página actual visualizada.
26. **ZOOM** – permite ampliar la imagen.
27. **🔇 DISPLAY** – permite apagar la televisión cuando se está escuchando la radio.
28. **Rec1** – grabación PVR.
29. **Rec List¹** – abre la lista de grabaciones.
30. **⏪** – Permite reiniciar el capítulo actual
31. **⏩** – Permite avanzar al siguiente capítulo
32. **■** – permite detener la reproducción.
33. **⏮** – Permite reproducir en modo de rebobinado rápido.
34. **⏭** – Permite reproducir en modo de avance rápido.
35. **⏸** – Permite reproducir/poner en pausa
36. **BOTONES DE COLORES** – funciones adicionales de texto y menú en pantalla

¹ - solo disponible con la función PVR

Botones de la televisión

Vol+ permite subir el volumen y seleccionar derecha en el menú

Vol- permite subir el volumen y seleccionar izquierda en el menú

CH+ permite subir programas o canales y seleccionar arriba en el menú

CH- permite subir programas o canales y seleccionar abajo en el menú

MENU permite mostrar el menú o el menú en pantalla

SOURCE permite mostrar el menú de entrada y salida.

STANDBY permite activar y desactivar el modo en espera

Selección del modo de entrada/fuente

Permite cambiar entre las diferentes entradas o conexiones.

a. Uso de los botones del mando a distancia:

4. Pulse [SOURCE/ AV] para que aparezca el menú de fuente. Pulse [▼] o [▲] para seleccionar la entrada deseada.

5. Pulse [OK].

b. Uso de los botones de la televisión:

1. Pulse [SOURCE].

2. Desplácese hacia arriba o hacia abajo con los botones CH+/ CH- hasta la entrada o fuente deseada.

3. Pulse Vol+ para cambiar la entrada o fuente a la seleccionada.

Conexiones

Consulte la tabla de tipos de conectores para los diferentes modelos disponibles en la página 68.

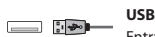

USB

Entrada USB 1, 2



HDMI 1, 2, 3 in

Entrada HDMI 1, 2, 3



VGA (PC)

Entrada VGA de PC



VGA (PC) Audio In

Entrada de audio de PC de 3,5 mm



Mini AV

Entrada de vídeo y entrada de audio/vídeo por componentes



Mini YPbPr

Entrada HD de minicomponente



SCART

Entrada de Euroconector



CI Card IN

Entrada de CI



RF In

Entrada RF/antena de televisión



Sat In *

Entrada de satélite



Digital Optical Audio Out

Salida óptica digital



RJ 45

Ethernet



HEADPHONES

Salida de auriculares de 3,5 mm

* - Solo para modelos con sintonizador DVB-S

Navegación por el menú de la televisión

Para acceder a este menú, pulse el botón [MENU] del mando a distancia. Para entrar en un menú, pulse [OK]. Si desea modificar alguno de los ajustes predeterminados, utilice los botones de desplazamiento (▲/▼/◀/▶). Para confirmar un ajuste, pulse el botón [OK]. Para salir de este menú en cualquier momento, pulse el botón [EXIT].

Imagen

Modo de imagen - puede escoger entre los siguientes preajustes.

- **Estándar** - ajustes predeterminados
- **Dinámico** - ajustes recomendados para imágenes en movimiento rápido
- **Suave** - ajuste para colores menos intensos y brillantes
- **Personal** - permite modificar manualmente todos los ajustes
- **Ecohome** - consume un 15 % menos de energía.

Contraste - alterna el equilibrio entre blancos y negros.

Brillo - aumenta o reduce el brillo de las imágenes.

Matiz - permite aumentar o reducir el nivel de matiz de la imagen (solo para señal NTSC)

Color - permite aumentar el color de negro a blanco.

Nitidez - permite aumentar o reducir la definición de las imágenes.

Temperatura de color - permite escoger los siguientes preajustes.

- **Normal** - ajuste predeterminado
- **Cálida** - permite aumentar el color rojo de las imágenes
- **Fría** - permite aumentar el color azul de las imágenes

Relación de aspecto - el formato de la imagen varía en función del canal o la emisión. Existen varias opciones diferentes para responder a sus necesidades.

- **Auto** - permite mostrar automáticamente el mejor formato de imagen. De forma que la imagen se encuentre en la posición correcta. Puede tener líneas negras en la parte superior e inferior.

- **4-3** - permite mostrar las imágenes 4-3 en su tamaño original. Se muestran barras laterales para rellenar la pantalla 16-9.

- **16-9** - permite rellenar la pantalla con una señal 16-9 estándar.

- **Zoom 1/2** - La imagen tiene la proporción correcta pero ampliada para rellenar la pantalla.

- **Punto a punto (HDMI)** - permite mostrar la imagen en su resolución original sin ningún cambio.

- **Pantalla completa** - permite estirar la señal para rellenar la pantalla.

Reducción del ruido - filtra y reduce el ruido

(las interferencias) de la imagen.

Reducción del ruido MPEG - le permite reducir las interferencias visibles causadas por la compresión MPEG.

Contraste activo - optimiza automáticamente la "retroiluminación" y el "contraste" de la imagen de acuerdo con el brillo de la pantalla.

Ajuste de la retroiluminación - permite ajustar el brillo de la pantalla aumentando o reduciendo la retroiluminación del panel.

Gamma - permite ajustar los tonos entre las partes brillantes y oscuras de la imagen.

Rojo - permite ajustar el tono rojo de la imagen.

Verde - permite ajustar el tono verde de la imagen.

Azul - permite ajustar el tono azul de la imagen.

Sonido

Modo de sonido - permite seleccionar entre los siguientes preajustes

- **Estándar** - ajustes predeterminados
- **Música** - realiza la música sobre las voces
- **Película** - proporciona sonido en directo y envolvente para las películas.
- **Personal** - permite seleccionar los ajustes de sonido personales.
- **Deportes** - realiza el sonido para eventos deportivos.

CONSEJO: Los niveles de graves y agudos solo pueden ajustarse en el modo de sonido Personal.

Ecuador - ajusta el volumen de las distintas frecuencias de sonido. Los niveles de sonido del ecualizador solo se pueden ajustar cuando se ha seleccionado el modo de sonido "Personal".

Balance - permite ajustar el sonido entre el altavoz izquierdo y el derecho.

Volumen automático - mantiene el volumen a un nivel constante con independencia de la entrada o fuente.

DTS TruSurround - permite activar o desactivar el efecto de sonido envolvente.

Salida digital - esta es la salida de audio digital.

Escoja una de las siguientes opciones

- **Desactivado** - desactivado.
- **Auto** - permite seleccionar los mejores ajustes automáticamente.
- **PCM** - selección esta opción si conecta la televisión a un sistema de estéreo de alta fidelidad a través de un cable digital (la modulación por impulsos codificados [PCM] es una representación digital de una señal analógica).

Audiodescripción - pista sonora adicional para personas con deficiencias visuales. Disponible solo para programas de televisión digital concretos.

Volumen AD - permite ajustar el volumen de la pista sonora de audiodescripción.

Retardo de audio (ms) - permite ajustar el sonido para sincronizar las imágenes y el audio en los altavoces de la televisión.

Retardo SPDIF (ms) - permite ajustar el sonido para sincronizar las imágenes y el audio de los altavoces conectados a través de una salida de audio digital.

PC

Ajuste automático - permite configurar automáticamente la televisión para usarla como monitor de ordenador.

Posición H - permite cambiar la posición horizontal de la imagen.

Posición V - permite cambiar la posición vertical de la imagen.

Tamaño - aumenta el tamaño de la imagen.

Fase - permite ajustar el tiempo de retraso de fase para reducir el ruido de la imagen.

CONSEJO: Si el ordenador se deja inactivo durante un periodo de tiempo, la televisión pasará a estado de suspensión (se apagará para ahorrar energía). Para encender de nuevo pulse el botón en espera.

CONSEJO: Si no pulsa un botón durante los diez segundos siguientes, el menú se cerrará automáticamente. Puede modificar la cantidad de tiempo que tarda el menú en cerrarse automáticamente. Consulte la sección Tiempo de OSD.

Canal

Antena DVB - permite establecer el tipo de señal de televisión digital.

- **Terrestre** - terrestre (DVB-T).
- **Cable** - cable (DVB-C).

Sintonización automática - permite volver a sintonizar todos los canales digitales y analógicos, así como todas emisoras de radio de la televisión.

Sintonización manual analógica - permite ajustar manualmente la señal analógica.

Sintonización manual digital - permite sintonizar manualmente la señal digital.

Editar programa - permite eliminar, saltar y agregar canales favoritos.

Inform. de señal - ofrece información sobre la señal DVB.

Información CI - los servicios de pago por visión requieren insertar una tarjeta inteligente en la televisión. Si suscribe un servicio de pago por visión, el proveedor le proporcionará un módulo de acceso condicional y una tarjeta inteligente. El módulo de acceso condicional se puede insertar en el puerto de interfaz común (entrada de tarjeta CI).

Registro de programas grabados - lista de programas de televisión grabados.

Lista de programación - lista de los recordatorios de programas.

Configuración de antena parabólica* - este menú solo está disponible en modo DVB-S2. Puede seleccionar el tipo de satélite, el transpondedor, el tipo de LNB, etc.

* - Solo para modelos con sintonizador DVB-S

Bloquear

Bloquear sistema - permite bloquear y desbloquear el menú. Se le pedirá que introduzca una contraseña de 4 dígitos. Utilice el botón ◀ para saltar la introducción de contraseña. Utilice el botón ▶ para borrar. La contraseña predeterminada es 0000.

Intr. Contraseña - permite cambiar la contraseña predeterminada.

Bloquear programa - bloquea canales específicos de televisión.

Control paterno - bloquea canales de televisión en función del límite de edad.

Bloqueo de teclas - bloquea los botones de la televisión.

- **Desactivado** - se desbloquean todos los botones de la televisión.
- **Parcial** - solo se bloquea el botón en espera.
- **Total** - se bloquean todos los botones de la televisión.

Hora

Reloj - permite establecer la fecha y la hora. La fecha y la hora se establecen automáticamente en el modo DVB.

Hora de apagado - permite establecer una hora específica para apagar la televisión.

Hora de encendido - permite establecer una hora específica para encender la televisión, el canal que se mostrará, la fuente y el volumen. Esta función puede configurarse para que se repita todos los días o un determinado día.

Temporizador - permite establecer el temporizador para que la televisión se apague automáticamente en un periodo de tiempo establecido. Apagado -> 10 min -> 20 min -> 30 min -> 60 min -> 90 min -> 120 min -> 180 min -> 240 min.

Tiempo de OSD - permite ajustar la cantidad de tiempo que permanece el menú en pantalla antes de desaparecer.

Apagado autom. - permite ajustar el modo en espera automático en incrementos de horas - Apagado -> 3 h -> 4 h -> 5 h.

Huso horario - permite cambiar la zona horaria actual.

Red

Configuración de red - primero tendrá que seleccionar su tipo de conexión. Puede elegir entre una conexión Wi-Fi o una conexión con cable.

NOTA: Para conectarse a Internet con una conexión por cable, debe conectar un cable Cat 5/Ethernet (no incluido) del televisor a su módem o router de banda ancha.

Configuración IP - ajustes de conexión de red LAN.

- **Automático** - conectará automáticamente el televisor a su red doméstica (este es el ajuste predeterminado y se recomienda encarecidamente).

– **Manual** - le permite cambiar manualmente la información de IP, Netmask, Gateway y DNS.

Configuración Wi-Fi - ajustes de conexión a la red inalámbrica.

- **Búsqueda automática de Wi-Fi** - busca automáticamente las redes inalámbricas disponibles. Seleccione la red Wi-Fi que desee y, a continuación, introduzca la contraseña de red (si la red estuviera protegida con una contraseña). Una vez aceptada la contraseña, no se le volverá a pedir.

NOTA: El proceso de conexión puede tardar unos minutos, debe tener paciencia. Cada vez que se encienda el televisor posteriormente, se conectará automáticamente a la red, lo que también puede tardar un poco.

Información de red - información sobre los ajustes de red.

Prueba de red - una prueba de conexión a la red.

Ajustes

Idioma - permite cambiar el idioma del menú.

Idiomas del audio - permite cambiar el idioma del audio en canales DVB concretos.

Idioma para subtítulos - permite cambiar el idioma de los subtítulos en canales DVB concretos.

Ayuda para sordos - si la señal proporciona servicio para deficientes auditivos, se podrán mostrar los subtítulos pulsando Subtítulos. Si establece Ayuda para sordos en Activado y selecciona un canal con servicio para deficientes auditivos, los subtítulos se activarán automáticamente.

Pantalla azul - cambia el fondo cuando no hay señal entre fondo transparente y azul (solo disponible en algunas fuentes).

Sistema de archivos PVR - opciones de grabación PVR*

- **Selección de disco** - permite seleccionar el puerto USB y la partición del disco
- **Tamaño del Timeshift** - permite establecer el tamaño de la memoria intermedia de la pausa en directo.
- **Formatear** - permite formatear un dispositivo de almacenamiento USB conectado al sistema de archivos FAT 32.

ADVERTENCIA: SE ELIMINARÁN TODOS LOS DATOS DEL DISPOSITIVO USB

- **Velocidad** - prueba la velocidad de escritura de los dispositivos de almacenamiento USB.

* - **solo para los dispositivos con función PVR integrada**

Primera instalación - inicia la primera instalación.

Actualizar el software (USB) - periódicamente publicamos nuevo firmware para mejorar el funcionamiento de la televisión (disponible para descarga). Este menú permite instalar el nuevo software o firmware en la televisión. Junto al firmware se publicarán instrucciones adicionales para su instalación. Póngase en contacto con el servicio de atención al cliente y consulte el sitio web www.sharp.eu.

Actualización de software (OTA) - permite actualizar el software del televisor a través de Internet. Esta función buscará nuevo software y lo actualizará cuando sea necesario. Para utilizar esta función, el televisor debe estar conectado a Internet y debe tener conectado un dispositivo de almacenamiento USB con al menos 200 MB de espacio libre.

NOTA: El televisor buscará automáticamente nuevas versiones de software cada vez que se conecte. Si encuentra nuevo software, le preguntará si desea descargarlo e instalarlo. Si selecciona "Sí", el televisor se actualizará con el software más reciente. Antes de iniciar la actualización tendrá que conectar un dispositivo de almacenamiento USB al televisor que tenga al menos 200 MB de espacio libre.

ADVERTENCIA: No debe desconectar el televisor hasta que la actualización haya finalizado.

Restablecer predeterminados - permite restablecer los menús a los ajustes de fábrica.

HDMI CEC* - permite utilizar los dispositivos conectados a través de la conexión HDMI con el mando a distancia.

- **Apagado autom.*** - apaga o enciende automáticamente los dispositivos conectados a través de HDMI CEC

– **Lista de dispositivos*** - permite acceder al menú de dispositivos y utilizar el menú mediante el mando a distancia de la televisión.

– **HDMI ARC*** - envía una señal de audio desde la emisión terrestre o por satélite al receptor AV sin utilizar cables de audio adicionales; esta función solo está disponible en la salida HDMI 2.

* - **El dispositivo conectado debe ser compatible con HDMI CEC.**

Estado del LED - permite activar o desactivar la luz del indicador LED de corriente, cuando se utiliza la televisión. (Si esta opción está desactivada, la luz del indicador LED de corriente parpadeará cuando se utiliza el mando a distancia.)

Versión de software - muestra la versión del software de la televisión.

Modo demo* - permite activar y desactivar el modo de demostración.

* - **solo disponible si se seleccionó el modo de demostración durante la primera instalación**

APLICACIONES

AQUOS NET+ - abre el portal Sharp SMART.

Medios USB - el modo multimedia permite reproducir los distintos contenidos guardados en un dispositivo de memoria USB. El contenido se dividirá en diversos tipos de archivo: fotografías, música y películas. La "Opción de archivo" le mostrará todos los tipos de contenido compatible y le permitirá reproducirlo.

1. Puede moverse por el menú con los botones de desplazamiento ▲/▼/◀/▶. Para confirmar el elemento que desee reproducir o visualizar, pulse el botón [OK].
2. Seleccione la unidad correspondiente. (Si la unidad solo tiene una partición, solo verá un elemento).
3. A continuación podrá acceder al elemento. Pulse OK para visualizarlo.
4. Mientras está visualizando contenido, puede controlar los modos de reproducción con los botones del mando a distancia o abriendo el menú de navegación de reproducción y seleccionando los botones de la pantalla ▲/▼/◀/▶ y [OK].

NOTA: No se recomienda utilizar cables alargadores USB, ya que pueden afectar a la calidad de las imágenes o del sonido o producir interrupciones durante la reproducción del contenido USB.

Servidor multimedia - busca automáticamente los servidores de medios digitales (DMS) conectados a su red doméstica y permite reproducir y presentar el contenido de servidores multimedia.

NOTA: El "Servidor multimedia" no es suministrado por el fabricante del televisor. Puede descargar software de terceros e instalarlo en su ordenador o dispositivo de almacenamiento en red.

Conexión inalámbrica - le permite visualizar contenido desde su teléfono inteligente u ordenador portátil en la pantalla del televisor, a través de Miracast o Intel Wireless Display.

Las conexiones **miracast** utilizan el Wi-Fi Direct para conectar los dos dispositivos, el acceso a una red Wi-Fi no es necesario. Miracast le permite compartir contenido desde su smartphone o tablet equipado con sistema Android 4.4 o superior.

Wireless Display (WIDI) le permite transmitir películas, vídeos, fotos y música directamente en la pantalla del televisor. Usted necesitará un ordenador portátil, un smartphone o una tablet equipada con la tecnología Intel® WiDi.

NOTA: Esta función solo está disponible en teléfonos inteligentes y ordenadores portátiles seleccionados.

AQUOS NET+

Para acceder al menú AQUOS NET+ en cualquier momento, pulse el botón NET+ del mando a distancia o selecciónelo en el menú Multimedia del televisor.

NOTA: Espere mientras el televisor se conecta a la red Wi-Fi. Es posible que tarde unos minutos después de encender el televisor.

Muévase por el menú mediante los botones de desplazamiento ▲/▼/◀/▶. Para confirmar el elemento que desee reproducir o visualizar, pulse el botón [OK]. Para retroceder "un paso", pulse el botón [Menu] y para acceder a más funciones utilice los botones de colores. Para salir de AQUOS NET+ pulse el botón [EXIT].

Inicio - pantalla inicial con recomendaciones de películas y las aplicaciones abiertas recientemente.

Navegador - abra el navegador web predeterminado.

- **Botón rojo** - acercar.
- **Botón verde** - alejar.
- **Botón amarillo** - actualizar página.
- **Botón azul** - volver a la pantalla de inicio del navegador.

Películas - abra una lista de películas disponibles.

Programas de TV - abra una lista de programas de TV disponibles.

Música - abra una lista de música y vídeos musicales disponibles.

Lista de reproducción - abra una lista de películas que puede seleccionar para verlas posteriormente.

Aplicaciones - abra una lista de aplicaciones disponibles.

Inicio de sesión - cree una cuenta o inicie sesión en una cuenta existente para personalizar su AQUOS NET+.

Ajustes - filtro de las aplicaciones de acuerdo con los idiomas seleccionados.

RESTABLECIMIENTO DE AJUSTES DEL USUARIO: *si desea restablecer todos los ajustes de usuario de AQUOS NET+, primero debe entrar en el menú Ajustes del portal y pulsar el botón AMARILLO del mando a distancia. En la pantalla siguiente, seleccione Sí con el cursor y, a continuación, pulse el botón OK del mando a distancia para confirmar el restablecimiento de los ajustes.*

NOTA: *Estamos mejorando nuestros productos para satisfacer las exigencias de nuestros clientes. Como resultado de nuestro esfuerzo constante, se irán agregando continuamente nuevas aplicaciones a AQUOS NET+. Las aplicaciones y el contenido de AQUOS NET+ se podrán modificar sin aviso previo. Es posible que parte de las aplicaciones y del contenido no estén disponibles en su país.*

- Un botón de grabación, si decide que desea grabar el programa actual.
- Grabación programable sencilla desde la guía de televisión de 7 días. Por la naturaleza del producto, es preciso utilizar una memoria extraíble USB de alta velocidad (debido a que la televisión lee y escribe en la memoria extraíble a la misma velocidad, hay memorias extraíbles que no son adecuadas).

Especificación mínima - Memoria extraíble USB

- **Velocidad de lectura** - 20 MB/s (megabytes por segundo)
- **Velocidad de escritura** - 6 MB/s (megabytes por segundo)

Poner en pausa la televisión en directo (función de pausa en directo)*

La acción de poner en pausa la televisión en directo es muy sencilla.

- Pulse el botón de reproducción/pausa y la televisión se pondrá en pausa y el contenido en directo se grabará. Para volver a ver el contenido, pulse el botón de reproducción/pausa de nuevo.
- Pulse avance rápido para avanzar en la grabación (p. ej., para saltar los anuncios).
- Pulse rebobinado rápido para retroceder en la grabación (p. ej., si avanzó demasiado).

CONSEJO: *Si activa el modo en espera de la televisión o cambia de canal, la memoria de pausa en directo se eliminará. Para reiniciar la función de pausa en directo, debe pulsar el botón reproducción/pausa.*

Grabación con un botón

Si lo desea, puede grabar el canal actual que está viendo. Para ello necesita pulsar el botón [REC].

CONSEJO: *La televisión contiene un sintonizador de televisión, por lo que solo puede grabar el canal que está viendo o grabar un canal mientras la televisión se encuentra en modo en espera.*

NOTA: *La función de grabación USB solo se encuentra disponible en el modo de televisión digital. Debido a las leyes de propiedad intelectual y de copia y grabación ilegal, no es posible grabar desde o hacia ninguna otra fuente de entrada o salida.*

* - solo para los dispositivos con función PVR integrada

Guía de televisión de 7 días

La guía de televisión está disponible en el modo de televisión digital. Proporciona información sobre programas próximos (cuando lo admite el canal digital). Puede ver la hora de inicio y la hora de finalización de todos los programas y en todos los canales durante los próximos 7 días y establecer recordatorios.

1. Pulse [TV GUIDE]. Aparecerá la guía de televisión de los siguientes 7 días.

2. Navegue a través del menú utilizando ▲/▼/◀/▶.

Ahora puede:

Grabar canales y programas de televisión concretos pulsando el botón ROJO.*

recordatorio pulsando el botón VERDE.

Para ver un día anterior, pulse el botón AMARILLO.

Para ver el día siguiente, pulse el botón AZUL. [INFO] muestra información detallada sobre el elemento seleccionado.

3. Pulse [EXIT] para salir de la guía de televisión de 7 días.

* - solo para modelos con función de grabación Establezca el

Grabación USB - Modo digital*

La televisión integra una función de grabación USB. Esta función está disponible en modo Digital cuando se usa junto a una memoria extraíble o disco duro USB. Esta función ofrece las siguientes ventajas -

- Poner en pausa las imágenes en directo y volver a reproducir, avanzar en modo rápido y rebobinar en modo rápido (hasta las imágenes en directo).

Ficha de producto

Marca comercial	SHARP					
Modelo	LC-32CHE6241E LC-32CHE6242E	LC-32CFE6241E LC-32CFE6242E	LC-40CFE6241E LC-40CFE6242E	LC-43CFE6241E LC-43CFE6242E	LC-49CFE6241E LC-49CFE6242E	LC-55CFE6241E LC-55CFE6242E
Clase de eficiencia energética	A+	A+	A+	A+	A+	A+
Tamaño de pantalla visible (diagonal)	32" / 81cm	32" / 81cm	40" / 100cm	43" / 109cm	49" / 123cm	55" / 139cm
Consumo de energía en modo conectado	31,0 W	31,0 W	45,0 W	41,0 W	67,0 W	85,0 W
Consumo de energía anual*	45 kWh	45 kWh	66 kWh	60 kWh	98 kWh	124 kWh
Consumo de electricidad en espera**	<0,50 W	<0,50 W	<0,50 W	<0,50 W	<0,50 W	<0,50 W
Consumo de electricidad en modo apagado	N/A					
Resolución de la pantalla	1366 (H) x 768 (V)	1920 (H) x 1080 (V)	1920 (H) x 1080 (V)	1920 (H) x 1080 (V)	1920 (H) x 1080 (V)	1920 (H) x 1080 (V)

* - Consumo de energía XYZ kWh al año, basado en el consumo de electricidad de la televisión en funcionamiento durante 4 horas al día, 365 días a la semana. El consumo de energía real dependerá del uso que se haga de la televisión.

** - cuando la televisión se apaga con el mando a distancia y no existe ninguna función activa

Archivos compatibles en modo USB

Medios	Extensión de archivo	Códec		Comentario
		Vídeo	Audio	
Película	.mpg	MPEG-1, MPEG-2	MP3, WMA, AAC, AC3, H-AC3, DTS	Resolución máxima: 1920x1080 Velocidad máxima de datos: 40 Mbps
	.avi	Xvid, MJPEG, MPEG-4 SP/ASP, H.264		Resolución máxima: 1920x1080 Velocidad máxima de datos: 20 Mbps
	.ts	MPEG-2, H.264		Resolución máxima: 720x576 Velocidad máxima de datos: 40 Mbps
	".mov/ .mkv"	MPEG-4 SP/ASP, H.264		
	.dat	MPEG-1		
	.mp4	MPEG-4 SP/ASP, H.264		
	.vob	MPEG-2		
Music	.mp3	-	MP3	Velocidad de muestreo 8K-48 KHz Velocidad de bits: 32 K - 320 Kbps Canal: Mono/estéreo
	.wma	-	WMA	
	".m4a/ .aac"	-	AAC	Velocidad de muestreo 16 K-48 KHz Velocidad de bits: 32 K ~ 442 Kbps Canal: Mono/estéreo
Foto	".jpg/ .jpeg"	JPEG progresivo		Resolución máxima: 1024x768
		Línea base JPEG		Resolución máxima: 8192x8192
	.bmp	BMP		Resolución máxima: 6500x6500 Profundidad de píxeles
	.png	Sin entrelazar		Resolución máxima: 3000x3000
Entrelazado			Resolución máxima: 1500x1500	

Instruções de segurança importantes



Por favor, leia estas instruções de segurança importantes e respeite os seguintes avisos antes de pôr o aparelho em funcionamento:

De modo a prevenir incêndios, mantenha velas e outras chamas abertas sempre longe deste produto.



- Televisores com mais de 20 kg de peso devem ser elevadas e transportadas por pelo menos duas pessoas.
- Este televisor não contém nenhuma peça que possam ser consertadas pelo utilizador. Em caso de falha, contacte o produtor ou o agente de serviço autorizado. O contacto com certas peças dentro do televisor pode pôr a sua vida em risco. A garantia não inclui falhas provocadas por consertos levados a cabo por terceiros não autorizados.
- Não retire a parte traseira do aparelho.
- Este aparelho foi projetado para receber e reproduzir sinais de vídeo e de som. Qualquer outra utilização é estritamente proibida.
- Não exponha o televisor a gotas ou salpicos de líquidos.
- Se o cabo de alimentação for danificado, terá de ser substituído pelo produtor, um agente de serviço ou pessoal igualmente qualificado de modo a evitar riscos.
- A distância ideal para ver televisão é aproximadamente cinco vezes maior do que a diagonal do ecrã. O reflexo de outras fontes de luz no ecrã pode piorar a qualidade da imagem.
- Certifique-se de que o televisor tem ventilação suficiente e que não está perto de outros aparelhos ou outras peças de mobiliário.
- Instale o produto a pelo menos 5 cm da parede para ventilar.
- Certifique-se de que as aberturas de ventilação estão desimpedidas de objetos como jornais, panos de mesa, cortinas, etc.
- O conjunto de TV foi projetado para ser usado num clima moderado.
- O conjunto de TV foi projetado para ser usado exclusivamente num local seco. Quando usar o televisor no exterior, certifique-se de que está protegido contra humidade (chuva, salpicos de água). Nunca expor a humidade.
- Não coloque nenhuns recipientes com água no televisor, tais como jarras, etc. Estes recipientes podem ser empurrados, o que poderia pôr em risco a segurança elétrica. Coloque o televisor exclusivamente em superfícies lisas e estáveis. Não coloque nenhuns objetos tais como jornais ou cobertores, etc, em cima ou por baixo do televisor.
- Certifique-se de que o aparelho não está em cima de nenhuns cabos de alimentação, pois poderia danificá-los. Telemóveis e outros dispositivos, tais como adaptadores de WLAN, câmaras de vigilância com sinal de transmissão sem fios, etc, podem provocar interferência eletromagnética e não devem ser colocados perto do aparelho.
- Não coloque o aparelho perto de elementos de aquecimento, ou num lugar com luz solar direta, pois isso terá um efeito negativo sobre o arrefecimento do aparelho. Guardar num local quente é perigoso e pode reduzir seriamente o tempo de vida do aparelho. De modo a garantir a segurança, peça a pessoal qualificado para remover a sujidade do aparelho.
- Tente evitar danos nos cabos de alimentação e no adaptador de alimentação. O aparelho só pode ser ligado com o cabo/adaptador de alimentação.
- Trovoadas são perigosas para todos os aparelhos elétricos. Se o cablamento de alimentação ou da antena for atingido por um raio, o aparelho pode ficar danificado, mesmo se estiver desligado. Deve desligar todos os cabos e conectores do aparelho antes de uma trovoada.
- Para limpar o ecrã do aparelho, use apenas um pano suave e húmido. Use apenas água limpa, nunca detergentes e em nenhuma situação solventes.
- Coloque o televisor perto da parede para evitar a possibilidade de cair quando empurrado.
- As instruções apresentadas em seguida consistem num modo mais seguro de colocar o televisor, prendendo-o à parede e evitando a possibilidade desta cair para a frente e provocar lesões e danos.
- Este método também é útil se o televisor for colocado numa superfícies de vidro e não desejar aparafusar nada à sua mobília. Certifique-se de que as crianças não trepam ou se penduram no televisor.
- Para este tipo de instalação precisará de um cabo de fixação.
 - A) Ao usar um/ambos os furos e parafusos superiores de montagem à parede (os parafusos já se encontram fornecidos nos furos de montagem à parede), fixe uma ponta do/s cabo/s de fixação ao televisor.
 - B) Fixe a outra ponta do/s cabo/s de fixação à sua parede.
- O software no seu televisor e o layout OSD podem ser alterados sem notificação.

Aviso:

- Nunca ligue nenhum dispositivo externo a um aparelho em funcionamento. Desligue não só o televisor, mas também os dispositivos que estão a ser ligados! Ligue a ficha do televisor à tomada de parede depois de ligar alguns dispositivos externos e a antena!
- Certifique-se sempre de que a ficha de alimentação do televisor tem fácil acesso.
- O aparelho não foi projetado para ser usado num local de trabalho com monitores.
- O uso sistemático de auscultadores com um volume elevado pode levar a danos auditivos irreversíveis.
- Certifique-se de que elimina este aparelho e os seus componentes, incluindo pilhas, de uma forma amiga do ambiente. Em caso de dúvida, contacte a sua autoridade local para mais pormenores sobre a reciclagem.
- Ao instalar o aparelho, não se esqueça de que as superfícies do mobiliário são tratadas com diversos vernizes, plásticos, etc., ou podem estar polidas. Os químicos contidos nestes produtos podem fazer reação com o suporte do televisor. Isto pode fazer com que pedaços do material se colem à superfície do mobiliário, o que será difícil de remover, se não mesmo impossível.
- O ecrã do seu televisor foi produzido em condições de qualidade de topo e foi verificado várias vezes ao pormenor para detetar pixels danificados. Devido às propriedades tecnológicas do processo de manufatura, não é possível eliminar a existência de um pequeno número de pontos defeituosos no ecrã (mesmo com o maior cuidado durante a produção). Estes pixels defeituosos não se consideram um defeito em termos de condições de garantia, caso a sua dimensão não exceda os limites definidos pela norma DIN.
- O produtor não pode ser responsabilizado por questões relacionadas com o apoio ao consumidor relativo a conteúdos ou serviços de terceiros. Quaisquer questões, comentários ou consultas relacionadas com o apoio ao cliente, relativos a conteúdos ou serviços de terceiros, devem ser feitos diretamente ao fornecedor do conteúdo ou serviço aplicável.
- Existe uma variedade de motivos pelos quais pode ser impossível aceder a conteúdos ou serviços do dispositivo não relacionados com o próprio dispositivo, incluindo, mas não limitado a, falhas de energia, a ligação à Internet ou uma falha na correta configuração do seu dispositivo. A Universal Media Corporation, os seus diretores, funcionários, empregados, agentes, contratados e afiliados não serão responsabilizados por si, nem

por terceiros, em relação a tais falhas ou interrupção da manutenção, independentemente da causa, ou caso isso possa ter sido evitado ou não.

- Todos os conteúdos ou serviços de terceiros acessíveis através deste dispositivo são fornecidos "tal como se apresentam" e "como são disponibilizados" e a Universal Media Corporation e os seus associados não lhe fazem nenhuma garantia ou representação de qualquer espécie, seja expressa ou implícita, incluindo, sem limitação, quaisquer garantias de conveniência, disponibilidade, precisão, integridade, segurança, título, utilidade, falta de negligência, ou falta de erros, ou funcionamento sem interrupções, ou uso dos conteúdos ou serviços fornecidos, ou que o conteúdo ou serviços cumpram os requisitos ou exigências.
- A "Universal Media Corporation" não é um agente de e não assume responsabilidade pelos atos ou omissões de terceiros fornecedores de conteúdos ou serviços, nem por nenhum aspeto do conteúdo ou serviço relacionado com tais terceiros fornecedores.
- Em nenhum caso a "Universal Media Corporation" e/ou os seus afiliados serão responsabilizados, nem nenhuns terceiros por quaisquer danos diretos, indiretos, especiais, acidentais, punitivos, concomitantes ou quaisquer outros, quer a teoria da responsabilidade seja baseada em contrato, delito, negligência, violação da garantia, responsabilidade estrita ou caso contrário, e caso a Universal Media Corporation e/ou os seus afiliados tenham ou não sido avisados da possibilidade de tais danos.

Informação importante sobre o uso de jogos de vídeo, computadores, legendas e outras imagens fixas apresentadas.

- A utilização prolongada de materiais de programas de imagem fixa pode provocar uma "imagem sombria" permanente no ecrã LCD (isto é por vezes indicado de forma errónea como "ecrã queimado"). Esta imagem sombria fica então permanentemente visível no ecrã e no fundo. É um dano irreversível. Pode evitar este dano procedendo de acordo com as seguintes instruções:
- Reduza o brilho/contraste para um nível mínimo para ver televisão.
- Não apresente a imagem fixa durante um período longo. Evite a apresentação de:
 - » Tempo e tabelas de teletexto,
 - » Menu da TV/DVD, por ex., os conteúdos do DVD,
 - » No modo de "Pausa" (parado): Não use este modo durante muito tempo, por ex., quando estiver a ver um DVD ou o vídeo.
 - » Desligue o aparelho se não o estiver a usar.

Pilhas

- Observe a polaridade correta ao inserir as pilhas.
- Não exponha as pilhas a temperaturas elevadas e não as coloque em locais onde a temperatura possa aumentar rapidamente, por ex., perto de fogo ou à luz solar direta.
- Não exponha as pilhas a calor radiante excessivo, não as atire para o fogo, não as desmonte e não tente carregar baterias não recarregáveis. Pode ocorrer vazamento ou explosão.
 - » Nunca use pilhas diferentes em conjunto, nem misture novas com velhas.
 - » Elimine as pilhas de forma amigável ao ambiente.
 - » A maioria dos países da UE tem regulamentos legais sobre a eliminação de pilhas.



Eliminação

- Não elimine este televisor como lixo municipal não segregado. Devolva-o no ponto de recolha para reciclagem de REEE designado. Ao fazê-lo estará a ajudar a conservar recursos e a proteger o ambiente. Contacte o seu revendedor ou as autoridades locais para mais informações.



Declaração CE:

- Pelo presente, a Universal Media Corporation s.r.o. declara que esta TV LED encontra-se em conformidade com os requisitos essenciais e outras disposições relevantes da Diretiva R&TTE 1999/5/EC. <http://www.sharp.eu/av/documents-of-conformity>

Marcas registadas

• Os termos HDMI e HDMI High-Definition Multimedia Interface, e o logótipo HDMI são marcas ou marcas registadas da HDMI Licensing, LLC nos Estados Unidos e outros países.

• O logótipo "HD TV" é marca registada da DIGITALEUROPE.

• O logótipo "HD TV 1080p" é marca registada da DIGITALEUROPE.

• O logótipo DVB é marca registada do projeto Digital Video Broadcasting - DVB.

• Fabricado sob licença da Dolby Laboratories.
• Dolby e o símbolo duplo D são marcas registadas da Dolby Laboratories.

• Produzido sob licença sob as Patentes americanas N.ºs: 5.956.674; 5.974.380; 6.487.535 e outras patentes americanas e mundiais emitidas e pendentes. DTS, o símbolo e DTS e o símbolo juntos são marcas registadas e DTS 2,0+Digital Out é uma marca registada da DTS, Inc. O produto inclui software. © DTS, Inc. Todos os direitos reservados.

• YouTube e o logótipo YouTube são marcas registadas da Google Inc

• O logótipo Wi-Fi CERTIFIED é uma marca de certificação da Wi-Fi Alliance

• Wi-Fi CERTIFIED Miracast e Miracast são marcas comerciais da Wi-Fi Alliance

• DLNA, o logótipo DLNA e DLNA CERTIFIED são marcas comerciais, marcas de serviço ou marcas de certificação da Digital Living Network Alliance.

O que se encontra incluído na caixa

Este televisor inclui as seguintes peças:

• 1x Televisor	• 1x Cabo RF
• 1x Telecomando	• 1x Pacote de instalação do suporte do televisor
• 2x Pilhas AAA	• 1x Manual do utilizador
• 1x Cabo adaptador Mini Composit	• 1x Cabo adaptador Mini Component

Montagem do suporte

Siga as instruções da última página deste manual do utilizador.

Iniciar - definição inicial

- Usando o cabo RF fornecido, ligue o televisor à tomada de parede da antena do televisor. Ligue o cabo de alimentação à tomada elétrica.
- Para se ligar à Internet com uma ligação com fios, ligue um cabo Cat 5/Ethernet (não incluído) da TV até ao seu modem/router de banda larga.
- Insira as pilhas fornecidas no telecomando.
- Carregue e mantenha os botões VERDE e AMARELO em simultâneo durante mais de 3 segundos para emparelhar o telecomando com o televisor. Depois, carregue no botão Stand-by para ligar o televisor.
- Será recebido pelo ecrã de **Primeira Instalação**. Caso este não apareça, pegue no telecomando e carregue [MENU] e em seguida 8-8-8-8, e o menu aparecerá. Se desejar alterar alguma das definições standard, use os botões de navegação ▲/▼/◀/▶. Para sair deste menu em qualquer momento, carregue no botão [SAIR].
- Por favor, aplique as definições desejadas no ecrã de PRIMEIRA INSTALAÇÃO.**

Antena DVB - Pode escolher entre Terrestre (DVB-T), Cabo (DVB-C) ou Satélite (DVB-S) *.

Idioma - Selecione a língua do Menu do televisor

País - Selecione o país desejado.

Sintonização - Selecione se deseja sintonizar apenas um Digital (DTV), Analógico (ATV) ou tanto Digital como Analógico (DTV + ATV)

Operador - selecione o fornecedor de cabo. Se o seu fornecedor de cabo não estiver na lista, selecione Outros. (Apenas disponível se a antena DVB estiver definida para CABO)

Meio ambiente - Selecione a localização do televisor. Para uso doméstico, selecione Modo Casa. Para o modo de demonstração em lojas, coloque em Modo de Loja.

LCN - Coloque LCN em LIGADO se quiser ordenar os canais por preferência de fornecedor (apenas aplicável a canais DVB-T e DVB-C).

- Carregue no botão [Sintonização Automática] para iniciar o processo de sintonização.**
- Predefinição de canal DVB-C opcional:**
Mantenha todas as definições pré-definidas como recomendado. Se os canais DVB-C não forem encontrados, contacte o seu fornecedor de rede para obter o "ID da Rede" válido. Em seguida, faça uma nova pesquisa. Carregue no [MENU], selecione "ID da Rede" e introduza o ID da rede.
- Predefinição de canal DVB-S2* opcional:**
Selecione "Satélite" no "Antena DVB" no menu para a predefinição de canal opcional. Aqui poderá seleccionar entre diferentes satélites. Quando a seleção estiver completa, a lista de canais do satélite exato

estará disponível para ser importada no seu sistema de televisão.

Confirme com o botão [OK] no telecomando para iniciar a pesquisa.

DICA: Se lhe faltarem canais, o motivo para tal é provavelmente a força do sinal. Considere a ligação de um amplificador do sinal e volte a sintonizar o televisor.

* - Disponível apenas para televisores com sintonizador DVB-S

Telecomando

Telecomando controlado por rádio - Não é preciso apontar para o televisor! Veja a imagem do telecomando na segunda página deste manual do utilizador.

- STAND-BY** – Liga o televisor quando está em modo de espera (stand-by) ou vice-versa.
- MUTE** – Silencia o som ou vice-versa.
- NET+** – Apresenta o menu AQUOS NET+.
- DTV** – Muda para uma fonte de televisão digital.
- USB** – Muda para uma fonte USB.
- YouTube** – Apresenta a aplicação YouTube
- 0-9** – Para seleccionar diretamente um canal de televisão.
- TV GUIDE** – Abre o Guia de TV de 7 dias (Modo digital).
- Para regressar ao último canal visto.
- VOL ▲/▼** – Para aumentar / diminuir o nível de som
- SOUND** – Para percorrer as opções do modo de som.
- PICTURE** – Para percorrer as opções do modo imagem.
- SOURCE** – Para apresentar o menu de entrada/fonte
- CH ▲/▼** – Para avançar ou retroceder o canal a ser visto.
- (▲/▼/◀/▶/OK)** – Permite-lhe navegar nos menus do ecrã e adaptar as definições do sistema às suas preferências.
- MENU** – Para apresentar o menu OSD.
- EXIT** – Para sair de todos os menus.
- BACK** – Voltar ao menu anterior.
- FAV** – Para apresentar o menu de favoritos.
- INFO** – Carregue uma vez para informação sobre o canal presente/ próximo. Carregue duas vezes para informação sobre a programação atual.
- SLEEP** – Carregue repetidamente para passar através das opções de dormir.
- AUDIO** – Para alterar a língua do áudio (se disponível).
- SUBTITLE** – Para mudar o diálogo no fundo do ecrã (ligado/desligado).
- TEXT** – Modo de teletexto - Para entrar no teletexto
- TEXT HOLD** – Modo de teletexto - Mantém a página atualmente apresentada
- ZOOM** – Para aproximar
- DISPLAY** – Para desligar o ecrã quando ouvir rádio
- Rec1** – Gravação PVR
- Lista Rec1** – Abre a lista de gravações.
- Para reiniciar o presente capítulo
- Para avançar para o próximo capítulo
- Para parar a reprodução
- Para reproduzir em modo de retroceder rápido.
- Para reproduzir em modo de avançar rápido.
- Para reproduzir/pausar
- BOTÕES DE CORES** – Funções de teletexto e OSD adicionais

¹ - disponível apenas com a função de PVR

Botões de televisão

Vol+ Volume mais alto e menu à direita

Vol- Volume mais baixo e menu à esquerda

CH+ Programa/Canal seguinte e menu para cima

CH- Programa/Canal anterior e menu para baixo

MENU Apresenta o menu/OSD

SOURCE Apresenta o menu de fontes de entrada

STANDBY Modo de espera Ligado/Desligado

Selecionar Modo de Entrada/Fonte

Para alternar entre as diferentes entradas/ligações.

a. Utilização dos botões do telecomando:

1. Carregue em [FONTE/ AV]
2. O menu de fonte aparecerá. Carregue em [▼] ou [▲] para selecionar a entrada desejada.
3. Carregue em [OK].

b. Utilização dos botões do televisor:

1. Carregue em [FONTE].
2. Navegue para cima / baixo usando os botões CN+/CN- até à entrada/fonte desejada.
3. Carregue em Vol+ para alterar a entrada/fonte até à selecionada.

Ligações

Veja a tabela dos tipos de conectores para os diferentes modelos disponíveis na página 68.



USB

USB-Input 1, 2



HDMI 1, 2, 3 em

HDMI-Input 1, 2, 3



VGA(PC)

VGA(PC-Input)



VGA (PC) Entrada de Áudio

3,5mm PC entrada de áudio



Mini AV

Entrada de Vídeo & Componente / Entrada de vídeo áudio



Mini YPbPr

Entrada de Mini Componente HD



SCART

Entrada-SCART



CI Card IN

Entrada CI



RF In

Entrada de antena RF / TV



Sat In *

Entrada de Satélite



Saída de Áudio Óptico Digital

Saída de áudio ótico



RJ 45

Ethernet



AUSCULTADORES

Saída de auscultadores de 3,5mm

* - Apenas para modelos com sintonizador DVB-S

Menu de navegação do televisor

Para aceder a este menu, carregue no botão [MENU] no telecomando. Para entrar num menu, carregue em [OK]. Se desejar alterar alguma das definições standard, use os botões de navegação ▲/▼/◀/▶. Para confirmar quaisquer definições, carregue no botão [OK]. Para sair deste menu em qualquer momento, carregue no botão [SAIR].

Imagem

Modo de Imagem - Escolha dos seguintes pré-definidos.

- **Padrão** - Definições pré-definidas
- **Dinâmica** - Definições recomendadas para imagens que se movem depressa
- **Suave** - Definido para ter cores mais claras e menos brilho
- **Pessoal** - Permite-lhe alterar manualmente todas as definições
- **Eco** - Consome menos 15% energia.

Contraste - Altera o equilíbrio entre preto e branco.

Brilho - Aumenta ou diminui o brilho da imagem.

Matiz - Permite-lhe aumentar ou diminuir o nível do tom da imagem (apenas para sinal NTSC)

Cor - Aumenta a cor do preto e branco.

Nitidez - Aumenta ou diminui a nitidez da imagem.

Temperatura da Cor - Escolha das seguintes pré-definidas.

- **Normal** - Definições pré-definidas
- **Quente** - Aumenta o vermelho dentro da imagem
- **Frio** - Aumenta o azul dentro da imagem

Dimensões da Imagem - O formato da imagem varia em função do canal/emissão. Há um número de diferentes opções para melhor ir de encontro às suas necessidades.

- **Auto**-Apresenta automaticamente o melhor formato de imagem. A imagem fica na posição correta. Pode ter linhas pretas em cima/baixo e/ou nos lados.
- **4:3** - Apresenta a imagem 4:3 no seu tamanho original. As barras laterais são apresentadas para encher o ecrã de 16:9.
- **16:9** - Enche o ecrã com um sinal normal de 16:9.
- **Zoom 1/2** - A imagem tem a proporção correta, mas é aproximada para encher o ecrã.
- **Ponto a Ponto (HDMI)** - Apresentará a imagem na sua resolução original sem qualquer alteração.
- **Em tela cheia** - Sinal esticado para encher o ecrã.

Redução de ruído - Filtra e reduz o ruído (interferência) da imagem

Redutor de ruído MPEG - Permite-lhe reduzir a interferência visível provocada pela compressão MPEG.

Contraste ativo - Automaticamente melhora a luz de fundo e o contraste da imagem em função da luminosidade do ecrã.

Ajuste da luz de fundo - Ajusta o brilho do ecrã aumentando/diminuindo a luz de fundo do painel.

Gama - Ajusta os tons entre as partes brilhantes e escuras da imagem.

Vermelho - Ajusta o tom vermelho da imagem.

Verde - Ajusta o tom verde da imagem.

Azul - Ajusta o tom azul da imagem.

Som

Modo de Som - Selecione dos seguintes pré-definidos

- **Padrão** - Definições pré-definidas
- **Música** - Enfatiza a música sobre as vozes

- **Filme** - Fornece som ao vivo e cheio para filmes
- **Pessoal** - Seleciona as suas definições de som pessoais
- **Desporto** - Enfatiza o som para desporto

DICA: Os níveis de agudos e graves só podem ser ajustados quando se encontra selecionado o modo "Pessoal".

Agudos - Para definir o nível de frequência alta no som.

Equalizador - Ajusta o volume de diferentes frequências de som.

Os níveis de som do equalizador apenas podem ser ajustados quando está selecionado o modo de som "Pessoal".

Volume automático - Quando estiver selecionado "ligado", o volume permanecerá a um nível constante, independentemente da entrada/fonte.

DTS TruSurround - Permite-lhe LIGAR ou

DESLIGAR o efeito de som surround.

Saída Digital - Esta é a saída de áudio digital.

Selecione das seguintes opções:

- **Desligado** - Desligado
- **Auto** - Seleciona automaticamente as melhores definições
- **PCM** - Seleciona esta opção se estiver ligado a um Hi-fi Stereo através de um cabo digital (A modulação de Pulse-code (PCM) é uma representação digital de um sinal analógico)

Comutador AD - Faixas de som adicionais para cegos.

Disponível apenas em programas de DTV selecionados.

Volume AD - Para ajustar o volume da faixa de som de Audiodescrição

Atraso de Áudio (ms) - Permite ao utilizador ajustar as definições de som para sincronizar a imagem e o som nos altifalantes do televisor.

Atraso SPDIF (ms) - Permite ao utilizador ajustar as definições

de som para sincronizar a imagem e o som em altifalantes

externos ligados através de uma saída de áudio digital.

PC

Ajustar Automaticamente - Permite-lhe configurar automaticamente o televisor para ser usado como um monitor de computador.

Posicionamento H - Altera a posição horizontal da imagem.

Posicionamento V - Altera a posição vertical da imagem.

Tamanho - Aumenta o tamanho da imagem.

Fase - Para ajustar o tempo de atraso da fase de modo a reduzir o ruído na imagem.

DICA: Se o computador permanecer inativo durante um período de tempo, o televisor entrará em estado de "dormir" (o ecrã desligar-se-á para poupar energia). Para voltar atrás, carregue no botão stand-by.

DICA: Se não carregar em nenhuns botões durante 10 segundos, sairá automaticamente do menu. Pode alterar a duração do tempo até sair do menu - ver a secção "Temporizador OSD".

Canal

Antena DVB - Defina o tipo de sinal DTV

- **Terrestre** - Terrestre (DVB-T)
- **Cabo** - Cabo (DVB-C)

Sintonização Automática - Permite-lhe voltar a sintonizar todos os canais digitais, estações de rádio digitais e canais analógicos do televisor.

Sintonização manual da ATV - Permite-lhe sintonizar manualmente o seu sinal analógico.

Sintonizador manual da DTV - Permite-lhe sintonizar manualmente o seu sinal digital.

Editar Programa - Permite-lhe eliminar, saltar e adicionar canais favoritos.

Informação do Sinal - Informação sobre o sinal DVB.

Informação de CI - Os serviços Pay-per-view exigem a inserção de um "smartcard" no televisor. Se assinar um serviço de pay-per-view, o fornecedor dar-lhe-á uma "CAM" e um "smartcard". A CAM pode ser inserida na PORTA COMUM DE INTERFACE (Cartão CI dentro).

Lista de Gravações - Lista de programas de televisão gravados.

Lista programas - Faz uma lista dos seus lembretes de programas.

Instalacao do prato* - Este menu só se encontra disponível no modo DVB-S2. Pode selecionar o tipo de satélite, o transponder e o seu tipo de LNB, etc.

* - **Apenas para modelos com sintonizador DVB-S**

Bloquear

Bloquear Sistema - Permite-lhe bloquear ou desbloquear o menu.

Ser-lhe-á pedido que introduza uma senha de 4 dígitos. Use o botão ◀ para interromper a introdução da senha. Use o botão ▶ para limpar. A senha pré-definida é 0000.

Definir Senha - Altera a senha pré-definida.

Bloquear Programa - Bloqueia canais de televisão específicos.

Instrução parental - Bloqueia canais de televisão com base na restrição de idade.

Bloqueio teclas - Bloqueia os botões do televisor.

– **Desligado** - Todos os botões do televisor estão desbloqueados

– **Parcial** - Desbloqueia apenas o botão de stand-by

– **Total** - Todos os botões do televisor estão bloqueados

Hora

Relógio - Define a data e a hora. A data e a hora são definidas automaticamente no modo DVB.

Tempo para Desligar - Permite-lhe definir uma

hora específica para o televisor se desligar.

Tempo para Ligar - Permite-lhe definir uma hora específica para o televisor se ligar, o canal que irá apresentar, a fonte em que estará e ainda o volume. Esta função pode ser mantida para se repetir todos os dias, ou só num determinado dia.

Temp. Dormir - Deixa-o definir o temporizador de dormir, de modo a que o televisor se desligue automaticamente ao fim de um certo tempo definido. Desligado -> 10min -> 20min -> 30min -> 60min -> 90min -> 120min -> 180min -> 240min.

Tempo OSD - Deixa-o definir a quantidade de tempo em que o Menu no Ecrã permanece no ecrã até desaparecer.

Stand-by automático - Ajuste para o stand-by automático em intervalos de horas: Desligado -> 3h -> 4h -> 5h.

Fuso Horário - Altera o seu fuso horário atual.

Rede

Configuração da rede - Primeiro terá de selecionar o seu tipo de ligação. Pode escolher entre uma ligação Wi-Fi ou por Cabo.

NOTA: Para se ligar à Internet com uma ligação com fios, ligue um cabo Cat 5/Ethernet (não incluído) da TV até ao seu modem/router de banda larga.

Configuração de IP - Definições de ligação da rede LAN.

– **Auto** - Ligará automaticamente a TV à sua rede de doméstica (esta é a definição padrão e é altamente recomendada).

– **Manual** - Permite-lhe alterar manualmente a informação do IP, Netmask, Gateway e DNS.

Configuração de Wi-Fi - Definições de ligação da rede sem fios.

– **Pesquisa automática de Wi-Fi** - Procura automaticamente redes sem fios disponíveis. Selecione a rede Wi-Fi desejada e em seguida introduza a senha da rede (se for protegida por senha). Assim que a senha for aceite, não terá de voltar a introduzi-la.

NOTA: O processo de ligação pode demorar alguns minutos, por favor aguarde. De cada vez que a TV for ligada, ligar-se-á automaticamente à rede. Isto também poderá demorar algum tempo.

Informação da Rede - Informação sobre as definições da rede

Teste da rede - Um teste da ligação à rede

Configuração

Idioma - Permite-lhe alterar a língua do menu.

Idioma do Áudio - Permite-lhe alterar a língua do áudio em canais DVB selecionados.

Idioma das Legendas - Permite-lhe alterar a língua das legendas em canais DVB selecionados.

Ajuda para surdos - Se o sinal fornecer apoio para pessoas com deficiência auditiva, as legendas podem ser reproduzidas carregando em "Legendas". Se ligar a opção para Pessoas com Deficiência Auditiva e mudar para um canal com apoio para estes, as legendas serão ativadas automaticamente.

Ecrã Azul - Altera o fundo quando não há entrada entre transparente e um fundo azul (Disponível apenas em algumas fontes).

Sistema de arquivos PVR - Opções de gravações PVR*

- **Seleção do disco** - Seleciona a porta USB e a partição do disco
- **Volume de andamento temporal** - Define o tamanho do tempo do buffer.
- **Formatar** - Pode formatar o dispositivo de armazenamento USB para sistema de ficheiros FAT 32.

AVISO: TODOS OS DADOS NO DISPOSITIVO USB SERÃO ELIMINADOS

- **Velocidade** - Testa a velocidade de gravação dos dispositivos de armazenamento USB ligados.

* **apenas para dispositivos com função de PVR incorporada**

Primeira instalação - Inicia a instalação de primeira vez

Atualizar software (USB) - Periodicamente poderemos lançar novo firmware para melhorar o funcionamento do televisor (disponível para download). Este menu permite-lhe instalar novo software/firmware no televisor. Mais pormenores sobre como o fazer serão emitidos com o firmware. Contacte a linha de apoio ou veja a página web 'www.sharp.eu'.

Atualização do Software (OTA) - Permite que o software da TV seja atualizado pela Internet. Esta função irá pesquisar novo software e atualizá-lo quando necessário. Para esta função, o televisor precisa de estar ligado à Internet e a um dispositivo de armazenamento USB com pelo menos 200MB de espaço livre.

NOTA: A TV irá automaticamente procurar novas versões do software de cada vez que for ligada. Se for encontrado software novo, perguntar-lhe-á se quer baixá-lo e instalá-lo. Se selecionar "Sim", o televisor fará a atualização para o software mais recente. É necessário ligar um dispositivo de armazenamento USB ao televisor com pelo menos 200 MB de espaço livre antes de começar a atualização.

AVISO: Não desligue o televisor da corrente antes da atualização estar completa!

Restabelecer predefinições - Repõe todos os menus nas definições de fábrica.

HDMI CEC* - Permite-lhe funcionar com os dispositivos ligados por HDMI com o telecomando do televisor.

- **Stand-by Automático*** - Liga/desliga automaticamente os dispositivos ligados por HDMI CEC
- **Lista de dispositivos*** - Permite-lhe aceder ao menu dos dispositivos e a usar o menu com o telecomando do televisor.
- **HDMI ARC*** - Envia sinal de áudio de uma emissão terrestre/satélite por HDMI para o receptor AV, sem usar nenhuns cabos de áudio adicionais. Esta função só se encontra disponível na saída HDMI 2 output.

* **HDMI CEC tem de ser suportado pelo dispositivo ligado.**

Estado do LED - Permite ao utilizador LIGAR ou DESLIGAR o indicador luminoso do LED quando o televisor estiver em funcionamento. (Quando esta opção for DESLIGADA, o indicador luminoso do LED irá piscar quando o telecomando for usado)

Info sobre a Versão - Apresenta a versão do software do televisor

Modo de Loja* - LIGAR/DESLIGAR o modo de demonstração de loja

* - disponível apenas se o modo de loja foi selecionado durante a primeira instalação

Aplicações

AQUOS NET+ - Abre o portal Sharp SMART.

USB Media - O Modo Multimédia oferece a reprodução de diferentes conteúdos gravados num dispositivo de armazenamento USB. O conteúdo será dividido em diferentes tipos de ficheiros: Foto, Música e Filme. As "Opções de Ficheiro" aparecerão e permitir-lhe-ão reproduzir todo o tipo de conteúdo suportado.

1. Pode navegar através do menu usando as teclas de navegação ▲/▼/◀/▶. Para confirmar o item que deseja reproduzir/ver, carregue no botão [OK].
2. Selecione o disco que deseja. (Se o seu disco só tem uma partição, verá apenas 1 item).
3. Já pode aceder ao item. Carregue em OK para ver.
4. Enquanto estiver a ver conteúdo, pode controlar os modos de reprodução usando os botões do telecomando, ou voltando ao menu de navegação da reprodução e selecionando os botões ▲/▼/◀/▶ no ecrã e [OK]

NOTA: Os cabos de extensão de USB não são recomendados, pois podem provocar redução da qualidade da imagem/som e paragens durante a reprodução de conteúdo USB.

Servidor de Media - Procura automaticamente servidores de media digitais (DMS) ligados à sua rede doméstica e ativa a reprodução e a prestação de conteúdo de servidores de media.

NOTA: O Servidor de Media não é fornecido pelo produtor do televisor. Pode baixar software de terceiros e instalá-lo no seu computador ou NAS.

Ligação Sem Fios - Permite-lhe ver conteúdo do seu smartphone ou notebook no ecrã do televisor através de Miracast ou Intel Wireless Display.

Conexões **Miracast** são formadas usando Wi-Fi Direct, por isso o acesso a uma rede Wi-Fi não é necessário. Você pode compartilhar conteúdo de seu smartphone ou tablet baseado em Android 4.4 e mais recentes do sistema.

Wireless Display (WiDi) permite transmitir facilmente filmes, vídeos, fotos e músicas diretamente para sua tela de TV. Você vai precisar de um laptop, smartphone ou tablet com tecnologia Intel® WiDi.

NOTA: Esta função encontra-se disponível apenas em smartphones e notebooks selecionados.

AQUOS NET+

Para aceder ao Menu AQUOS NET+ em qualquer momento, carregue no botão NET+ no telecomando ou selecione do Menu Multimedia do televisor.

NOTA: Por favor, aguarde enquanto o televisor se liga à rede Wi-Fi. Pode demorar alguns minutos depois de ligar o televisor.

Navegue o menu usando os botões de navegação ▲/▼/◀/▶. Para confirmar o item que deseja reproduzir/ver, carregue no botão [OK]. Para voltar atrás "um passo", carregue no botão [Menu] e para aceder a funções adicionais, use os botões coloridos. Para sair do AQUOS NET+, carregue no botão [EXIT].

Início - Ecrã inicial com filmes recomendados e aplicações abertas recentemente

Navegador - Abre o navegador pré-definido

- **Botão vermelho** - Aumentar o zoom
- **Botão verde** - Diminuir o zoom
- **Botão amarelo** - Refrescar a página
- **Botão azul** - Regressar ao ecrã inicial do navegador

Filmes - Abre uma lista de filmes disponíveis

Programas de TV - Abre uma lista de programas de TV disponíveis

Música - Abre uma lista de músicas e vídeos de músicas disponíveis

Lista para ver - Abre uma lista de filmes que pode seleccionar para ver depois.

Apps - Abre uma lista de aplicações disponíveis

Login - Cria uma conta ou login para uma conta existente, para personalizar o seu AQUOS NET+.

Definições - Filtra as aplicações com base nas línguas selecionadas.

REPOR AS DEFINIÇÕES DO UTILIZADOR: *Se desejar repor completamente todas as definições do utilizador no AQUOS NET+, primeiro tem de entrar no menu das Definições do portal e carregar no botão AMARELO do telecomando. No ecrã seguinte, seleccione SIM com o cursor e carregue em OK no telecomando, para confirmar a reposição das definições.*

NOTA: *Para ir de encontro às exigências dos consumidores, estamos a melhorar os nossos produtos. Como resultado dos nossos esforços, serão continuamente adicionadas novas aplicações ao AQUOS NET+. As aplicações e o conteúdo do AQUOS NET+ podem ser alterados sem aviso prévio. Algumas das funções e conteúdos podem não se encontrar disponíveis no seu país.*

Guia de TV de 7 dias

O Guia de TV encontra-se disponível no modo de TV Digital. Fornece informação sobre os programas que irão dar (onde suportado pelo canal Digital). Pode ver a hora de início de fim de todos os programas e de todos os canais nos próximos 7 dias e definir lembretes.

1. Carregue em **[GUIA DE TV]**. O Guia de TV de 7 dias seguinte aparecerá.
2. Navegue no menu usando **▲/▼/◀/▶**.

Agora pode:

Gravar canais e programas de televisão selecionados carregando no botão VERMELHO.*

Defina um lembrete carregando no VERDE.

Veja um dia anterior carregando no AMARELO.

Veja o dia seguinte carregando no AZUL.

[INFO] apresenta informação detalhada sobre o post selecionado

3. Carregue em **[SAIR]** para sair do Guia de TV de 7 dias.

* - apenas em modelos com função de gravação

Gravação USB - Modo Digital*

Dentro deste televisor existe uma unidade de gravação de USB. Esta função encontra-se disponível no Modo Digital quando usada em conjunto com um dispositivo de memória USB ou um disco rígido USB. Os benefícios disto são os seguintes:

- Pausa televisão em direto e depois volta a reproduzir, avança rapidamente ou retrocede (até ao direto).
- Gravação de um botão, se decidir que quer gravar o programa atual.
- Programação da gravação fácil a partir do Guia de TV de 7 dias. Devido à natureza do produto, é necessário usar um dispositivo de memória USB de grande velocidade (como o televisor lê e grava no dispositivo de memória em simultâneo, alguns dispositivos podem não ser adequados).

Especificação mínima - Dispositivo de Memória USB

- **Velocidade de Leitura** - 20 MB/s (Mega Byte Por Segundo)

- **Velocidade de Gravação** - 6 MB/s (Mega Byte Por Segundo)

Pausar televisão ao vivo (Time Shift) *

É muito fácil fazer uma pausa na televisão em direto.

- Carregue no botão reproduzir/pausar e a televisão fará uma pausa. O conteúdo do direto será gravado. Para retomar, carregue novamente no botão reproduzir/pausar.
- Carregue no avançar rápido para avançar na gravação (por ex., para saltar os anúncios).
- Carregue no retroceder rápido para voltar atrás na gravação (por ex., se avançou demais).

DICA: *Quando colocar o televisor em stand-by, ou alterar o canal, a memória do Time Shift é apagada. Para reiniciar o time shift, terá de carregar no botão reproduzir/pausar.*

Gravação de um botão

Em qualquer altura pode decidir gravar o canal atual que está a ver. Para o fazer, precisa de carregar no botão [REC].

DICA: *Este televisor contém um sintonizador de televisão, pelo que só pode gravar o canal que estiver a ver, ou gravar um canal enquanto o televisor está em modo stand-by.*

NOTA: *A função de gravação de USB encontra-se disponível apenas no modo de televisão digital. Devido a leis de copyright e a cópias/gravações ilegais, não é possível gravar para/de qualquer outra fonte de entrada/saída.*

* - apenas para dispositivos com função de PVR incorporada

Ficha do produto

Marca	SHARP					
Modelo	LC-32CHE6241E LC-32CHE6242E	LC-32CFE6241E LC-32CFE6242E	LC-40CFE6241E LC-40CFE6242E	LC-43CFE6241E LC-43CFE6242E	LC-49CFE6241E LC-49CFE6242E	LC-55CFE6241E LC-55CFE6242E
Classe de Eficiência Energética	A+	A+	A+	A+	A+	A+
Tamanho visível do ecrã (diagonal)	32" / 81cm	32" / 81cm	40" / 100cm	43" / 109cm	49" / 123cm	55" / 139cm
Modo ligado consumo de energia	31,0 W	31,0 W	45,0 W	41,0 W	67,0 W	85,0 W
Consumo energético anual*	45 kWh	45 kWh	66 kWh	60 kWh	98 kWh	124 kWh
Consumo energético em stand-by**	<0,50 W	<0,50 W	<0,50 W	<0,50 W	<0,50 W	<0,50 W
Consumo energético em modo desligado	N/A					
Resolução do ecrã	1366 (H) x 768 (V)	1920 (H) x 1080 (V)	1920 (H) x 1080 (V)	1920 (H) x 1080 (V)	1920 (H) x 1080 (V)	1920 (H) x 1080 (V)

* - Consumo energético de XYZ kWh por ano, baseado no consumo energético do televisor em funcionamento 4 horas por dia durante 365 dias. O consumo energético atual dependerá do modo como o televisor for usado.

** - quando o televisor é desligado com o telecomando e nenhuma função se encontra ativa

Ficheiros compatíveis no Modo USB

Media	Ext. do Ficheiro	Codec		Anotação
		Vídeo	Áudio	
Filme	.mpg	MPEG-1, MPEG-2	MP3, WMA, AAC, AC3, H-AC3, DTS	Resolução Máx: 1920x1080 Taxa de Dados Máx: 40 Mbps
	.avi	Xvid, MJPEG, MPEG-4 SP/ASP, H.264		Resolução Máx: 1920x1080 Taxa de Dados Máx: 20 Mbps
	.ts	MPEG-2, H.264		Resolução Máx: 720x576 Taxa de Dados Máx: 40 Mbps
	".mov/ .mkv"	MPEG-4 SP/ASP, H.264		
	.dat	MPEG-1		
	.mp4	MPEG-4 SP/ASP, H.264		
	.vob	MPEG-2		
Música	.mp3	-	MP3	Taxa de Amostra 8K-48KHz Taxa de Bits: 32K - 320Kbps Canal: Mono/Stereo
	.wma	-	WMA	
	".m4a/ .aac"	-	AAC	Taxa de Amostra 16K-48KHz Taxa de Bits: 32K ~ 442Kbps Canal: Mono/Stereo
Foto	".jpg/ .jpeg"	JPEG Progressivo		Resolução Máx: 1024x768
		Linha de base JPEG		Resolução Máx: 8192x8192
	.bmp	BMP		Resolução Máx: 6500x6500 Profundidade dos Pixels 04-01-2008/16/24/32 bpp
	.png	Não-Entrelaçado		Resolução Máx: 3000x3000
Entrelaçado		Resolução Máx: 1500x1500		

Ważne środki bezpieczeństwa



Proszę zapoznać się z niniejszymi instrukcjami bezpieczeństwa i wziąć pod uwagę poniższe ostrzeżenia zanim urządzenie zostanie uruchomione:

Żeby zapobiec pożarowi, zawsze trzymaj świece i inne źródła otwartego ognia z daleka od urządzenia.



- Telewizor o wadze większej niż 20 kg musi być podnoszony i przenoszony przynajmniej przez dwie osoby.
- Niniejszy telewizor nie posiada żadnych części, które może naprawiać użytkownik. W przypadku wystąpienia usterki skontaktuj się z producentem lub autoryzowanym serwisem. Styczność z niektórymi elementami wewnątrz obudowy może stanowić zagrożenie dla życia. Gwarancja nie obejmuje usterek wywołanych naprawami wykonywanymi przez strony trzecie.
- Nie demontuj tylnej części urządzenia.
- Urządzenie jest przeznaczone do odbioru i odtwarzania wideo i dźwięku. Wszelkie inne wykorzystanie jest ściśle zabronione.
- Nie wystawiaj telewizora na działanie kapiących lub rozpryskiwanych cieczy.
- Jeśli kabel zasilający zostanie uszkodzony, należy go wymienić u producenta, w serwisie lub u innej wykwalifikowanej osoby, żeby ochronić się przed zagrożeniem.
- Idealna odległość do oglądania telewizora jest równa mniej więcej pięciokrotnej długości przekątnej ekranu. Odbicia innych źródeł światła od ekranu mogą pogorszyć jakość obrazu.
- Zapewnij odpowiednią wentylację telewizora i nie umieszczaj go blisko innych urządzeń i mebli.
- Zainstaluj urządzenie przynajmniej 5 cm od ściany, żeby zapewnić przepływ powietrza.
- Upewnij się, że otwory wentylacyjne nie są zablokowane przedmiotami, takimi jak gazety, ściereki, zasłony itp.
- Telewizor jest przeznaczony do użycia w klimacie umiarkowanym.
- Telewizor jest przeznaczony wyłącznie do pracy w suchym miejscu. Gdy używasz telewizora na zewnątrz, upewnij się, że jest zabezpieczony przed wilgocią (deszcz, chlapiąca woda). Nigdy nie wystawiaj urządzenia na działanie wilgoci.
- Nie stawiaj na telewizorze żadnych pojemników z wodą, takich jak wazon y itp. Mogą one zostać potrącone, zagrażając bezpieczeństwu elektrycznemu. Ustaw telewizor na płaskiej i stabilnej powierzchni. Nie umieszczaj przedmiotów, takich jak gazety, koce itp. na telewizorze lub pod nim.
- Upewnij się, że urządzenie nie stoi na kablach zasilających, ponieważ mogłyby one ulec uszkodzeniu. Telefony komórkowe i inne urządzenia, takie jak adapter sieci WLAN, kamery monitoringu przesyłające sygnał bezprzewodowo itp., mogą powodować zakłócenia elektromagnetyczne, więc nie należy ich umieszczać w pobliżu urządzenia.
- Nie umieszczaj urządzenia w pobliżu elementów grzewczych lub w miejscach narażonych na bezpośrednie działanie światła słonecznego, ponieważ ma to negatywny wpływ na chłodzenie urządzenia. Zatrzymywanie ciepła jest niebezpieczne i może poważnie zmniejszyć żywotność

urządzenia. Żeby zapewnić bezpieczeństwo, poprosz wykwalifikowaną osobę o usunięcie brudu z urządzenia.

- Postaraj się zapobiec uszkodzeniu kabli zasilających lub zasilacza. Urządzenie może być podłączane wyłącznie do dostarczonego kabla zasilającego/zasilacza.
- Burze stanowią niebezpieczeństwo dla wszystkich urządzeń elektrycznych. Jeśli kabel lub przewody antenowe zostaną trafione piorunem, urządzenie może zostać uszkodzone, nawet gdy jest wyłączone. Przed nadejściem burzy należy odłączyć od urządzenia wszystkie przewody i złącza.
- Przy czyszczeniu ekranu urządzenia używaj wyłącznie wilgotnej i miękkiej ściereczki. Używaj tylko czystej wody bez detergentów, a zwłaszcza bez rozpuszczalników.
- Ustaw telewizor w pobliżu ściany, żeby nie spadł w przypadku popchnięcia.
- Instrukcje przedstawione poniżej opisują bezpieczniejszy sposób montażu telewizora poprzez zamocowanie go do ściany, co chroni go przed upadkiem do przodu i spowodowaniem obrażeń i szkód.
- Ta metoda jest również użyteczna, gdy telewizor stoi na szklanej powierzchni lub gdy nie chcesz przykręcać niczego do mebli. Zwróć uwagę, żeby dzieci nie wspiwały i nie zawieszaly się na telewizorze.
- Przy instalacji tego typu potrzebny będzie pas mocujący.
 - A) Używając jednego/obu górnych otworów montażowych i śrub (śruby znajdują się już w otworach montażowych) przypnij jeden koniec pasa do telewizora.
 - B) Zamocuj drugi koniec do ściany.
- Oprogramowanie telewizora i układ menu ekranowego mogą ulec zmianie bez powiadomienia.

Ostrzeżenie:

- Nigdy nie podłączaj żadnych zewnętrznych urządzeń do pracującego telewizora. Wyłącz nie tylko telewizor, ale również podłączone urządzenia! Włóż wtyczkę do gniazdka w ścianie po podłączeniu urządzeń zewnętrznych i anteny!
- Zawsze upewnij się, że masz swobodny dostęp do wtyczki telewizora.
- Urządzenie nie jest przeznaczone do wykorzystania w miejscu pracy wyposażonym w monitory.
- Częste korzystanie ze słuchawek z ustawionym wysokim poziomem głośności może spowodować nieodwracalne uszkodzenia słuchu.
- Zapewnij przyjazną środowisku utylizację urządzenia i elementów - wyłącznie z bateriami. W razie wątpliwości skontaktuj się z lokalnymi władzami, żeby uzyskać informacje na temat recyklingu.
- Instalując urządzenie nie zapomnij, że powierzchnie mebli są pokryte różnymi lakierami, plastikiem itp. lub mogą być wypolerowane. Substancje chemiczne zawarte w tych produktach mogą wchodzić w reakcje z podstawą telewizora. Może to spowodować przywarcie materiału do powierzchni mebli, co utrudni przesunięcie, a nawet je unieosiżliwi.
- Ekran telewizora został wyprodukowany w najwyższej jakości warunkach i został kilkakrotnie szczególnie sprawdzony pod kątem wadliwych pikseli. Ze względu na charakter technologiczny procesu produkcyjnego nie jest możliwe wyeliminowanie małej liczby wadliwych punktów na ekranie (nawet przy zachowaniu maksymalnej dbałości podczas produkcji). Te wadliwe piksele nie są uważane za wadliwe w znaczeniu gwarancyjnym, jeśli ich liczba nie jest większa niż limity określone przez normę DIN.
- Producent nie ponosi odpowiedzialności ani nie jest zobowiązany do rozstrzygnięcia kwestii obsługi klienta związanych z treściami bądź usługami osób trzecich. Wszelkie pytania, komentarze lub zapytania o usługi związane z treściami lub usługami osób trzecich powinny być kierowane bezpośrednio do odpowiedniego dostawcy treści lub usług.
- Istnieje wiele powodów, dla których użytkownik może nie być w stanie uzyskać dostępu do usług ze swojego urządzenia, niezwiązanych z samym urządzeniem, w tym między innymi awaria zasilania lub połączenia internetowego czy nieprawidłowa konfiguracja urządzenia. Firma Universal Media Corporation, jej dyrektorzy, urzędnicy, pracownicy, pełnomocnicy, wykonawcy i jednostki stowarzyszone nie ponoszą

odpowiedzialności przed użytkownikiem ani osobą trzecią w przypadku wspomnianych awarii lub przestoju, niezależnie od powodów awarii oraz tego, czy można było jej uniknąć.

- Wszelkie treści i usługi osób trzecich dostępne na niniejszym urządzeniu są świadczone użytkownikowi w ich bieżącym stanie oraz w miarę dostępności; Universal Media Corporation i jej spółki stowarzyszone nie składają użytkownikowi żadnych oświadczeń ani zapewnień, wyraźnych ani dorozumianych, w tym między innymi, choć nie wyłącznie, nie udzielają gwarancji przydatności handlowej, nienaruszalności praw i przydatności do określonego celu ani gwarancji adekwatności, dostępności, dokładności, kompletności, bezpieczeństwa, własności, użyteczności, braku zaniedbania czy bezbłędnego lub nieprzerwanego działania lub użytkowania treści i usług świadczonych użytkownikowi przez osoby trzecie, a także nie gwarantują, że takie treści lub usługi będą zgodne z wymaganiami i oczekiwaniami użytkownika.
- Universal Media Corporation nie jest pośrednikiem i nie ponosi odpowiedzialności za działania i zaniechania dostawców treści i usług osób trzecich ani za żaden aspekt treści i usług takich dostawców.
- Universal Media Corporation i/lub jej spółki stowarzyszone w żadnym wypadku nie będą odpowiedzialne przed użytkownikiem ani osobą trzecią za żadne szkody bezpośrednie, pośrednie, szczególnie, karne, wynikające lub inne, niezależnie od tego, czy podstawą odpowiedzialności jest umowa, delikt, zaniedbanie, naruszenie zasad gwarancji, odpowiedzialność bezpośrednia czy inna oraz bez względu na to, czy Universal Media Corporation i/lub jej spółki stowarzyszone zostały poinformowane o możliwości wystąpienia takich szkód.

Ważne informacje dotyczące użycia gier wideo, komputerów, napisów i innych źródeł stałych obrazów.

- Dłuższe wyświetlanie materiałów ze stałym obrazem może spowodować pozostanie "obrazu reszkowego" na ekranie LCD (czasami nieprawidłowo nazywanego "wypaleniem na ekranie"). Ten obraz reszkowy będzie stale widoczny w tle. Jest to uszkodzenie nieodwracalne. Można uniknąć takiego uszkodzenia postępując zgodnie z poniższymi instrukcjami:
- Zmniejsz jasność/kontrast do minimalnego poziomu, który jest odpowiedni do oglądania.
- Nie wyświetlaj stałego obrazu przez dłuższy czas. Unikaj wyświetlania:
 - » Tabel i czasu z telegazety
 - » Menu telewizora/DVD, np. zawartości DVD
 - » W trybie „Pauza” (wstrzymanie): Nie używaj tego trybu przez długi czas, np. podczas oglądania DVD lub filmów.
 - » Wyłącz urządzenie, jeśli go nie używasz.

Baterie

- Zachowaj prawidłową polaryzację, gdy montujesz baterie.
- Nie wystawiaj baterii na działanie wysokich temperatur i nie umieszczaj ich w miejscach, których temperatura może gwałtownie wzrosnąć, np. w pobliżu ognia lub w bezpośrednim świetle słonecznym.
- Nie wystawiaj baterii na działanie nadmiernego ciepła, nie wrzucaj ich do ognia, nie rozmontowuj i nie próbuj ładować zwykłych baterii. Mogłyby wyciec lub eksplodować.
 - » Nigdy nie stosuj jednocześnie różnych baterii i nie łącz baterii nowych ze starymi.
 - » Używaj baterie w sposób przyjazny dla środowiska.
 - » Większość państw UE posiada przepisy regulujące usuwanie baterii.



Utylizacja

- Nie wyrzucaj niniejszego telewizora do niesortowanych śmieci z gospodarstwa domowego. Oddaj go do wyznaczonego punktu odbioru w celu przetworzenia zgodnie z przepisami WEEE. W ten sposób oszczędzasz zasoby naturalne i chronisz środowisko. Więcej informacji możesz uzyskać od sprzedawcy lub lokalnych władz.



Deklaracja zgodności:

- Universal Media Corporation s.r.o. niniejszym oświadcza, że ten telewizor LED spełnia zasadnicze wymagania oraz inne odnośne normy określone w dyrektywie R&TTE 1999/5/EC. <http://www.sharp.eu/av/documents-of-conformity>

Znaki handlowe

- Nazwy HDMI i HDMI High-Definition Multimedia Interface oraz logo HDMI są znakami towarowymi lub zarejestrowanymi znakami towarowymi HDMI Licensing, LLC w Stanach Zjednoczonych i innych krajach.

- Logo "HD TV" jest znakiem handlowym firmy DIGITALEUROPE.

- Logo "HD TV 1080p" jest znakiem handlowym firmy DIGITALEUROPE.

- Logo DVB jest zarejestrowanym znakiem handlowym projektu Digital Video Broadcasting - DVB.

- Wyprodukowano na licencji Dolby Laboratories.
- Dolby i symbol z podwójnym D są znakami towarowymi firmy Dolby Laboratories.

- Wyprodukowano na mocy licencji podlegającej patentom w Stanach Zjednoczonych. Numery patentów: 5,956,674; 5,974,380; 6,487,535 i inne patenty w USA oraz na całym świecie - przyznane i oczekujące na przyznanie. DTS, symbol oraz DTS i symbol razem są zarejestrowanymi znakami handlowymi, a DTS 2.0+Digital Out jest znakiem handlowym firmy DTS, Inc. Produkt zawiera oprogramowanie. © DTS, Inc. Wszelkie prawa zastrzeżone.

- YouTube i logo YouTube są znakami towarowymi Google Inc

- Logo Wi-Fi CERTIFIED jest zastrzeżonym znakiem towarowym Wi-Fi Alliance.

- Wi-Fi CERTIFIED Miracast i Miracast są zastrzeżonymi znakami towarowymi Wi-Fi Alliance.

- DLNA, logo DLNA i DLNA CERTIFIED są zastrzeżonymi znakami towarowymi, znakami serwisowymi lub oznaczeniami certyfikacji Digital Living Network Alliance.

Zawartość opakowania

Zestaw zawiera następujące elementy:

• 1x telewizor	• 1x kabel RF
• 1x pilot zdalnego sterowania	• 1x zestaw do instalacji podstawy telewizora
• 2x bateria AAA	• 1x instrukcja obsługi
• 1x Przewód-prześciółka Mini Composit	• 1x Przewód-prześciółka Mini Component

Montaż podstawy

Proszę postępować zgodnie z instrukcjami z ostatniej strony niniejszej instrukcji.

Przed uruchomieniem - początkowa konfiguracja

- Przy pomocy dostarczonego kabla RF podłącz telewizor do gniazdka antenowego w ścianie. Podłącz kabel zasilający do gniazdka elektrycznego.
- Aby połączyć się z Internetem połączeniem przewodowym, podłącz kabel Cat 5/Ethernet telewizora (niezależony) do szerokopasmowego modemu/routera.
- Włóż dołączone baterie do pilota.
- Naciśnij i przytrzymaj przycisk ZIELONY i ŻÓŁTY przez ponad 3 sekundy, żeby sparować pilota z telewizorem. Następnie naciśnij przycisk Standby, żeby wyłączyć telewizor.
- Zostaniesz powitany ekranem **Pierwsza instalacja**. Jeśli nie pojawi się, naciśnij na pilocie [MENU] i 8-8-8-8, a wyświetli się menu. Jeśli chcesz dokonać zmian w ustawieniach domyślnych, użyj przycisków przewijania ▲/▼/◀/▶. Żeby w dowolnym momencie wyjść z tego menu, naciśnij przycisk [EXIT].
- Proszę skonfigurować żądane ustawienia na ekranie PIERWSZA INSTALACJA.**

Antena DVB - Możesz wybrać między telewizją naziemną (DVB-T), kablową (DVB-C) i satelitarną (DVB-S)*.

Język - Ustaw język menu telewizora.

Kraj - Ustaw żądany kraj.

Tryb strojenia - Wybierz czy chcesz stroić tylko kanały cyfrowe (DTV), analogowe (ATV), czy wszystkie (DTV + ATV)

Dostawca - Wybierz dostawcę usługi sieci kablowej. Jeśli Twój dostawca nie znajduje się na liście, wybierz Inny. (dostępne tylko, gdy opcja Antena DVB jest ustawiona na DVB-C)

Otoczenie - Wybierz lokalizację telewizora. Przy wykorzystaniu w domu proszę wybrać Tryb Domowy. Przy demonstracji w sklepie, proszę wybrać Tryb Sklepowy.

Sortowanie po LCN - Ustaw opcję LCN na Włącz, jeśli chcesz ustawić kanały według preferencji dostawcy (dotyczy tylko kanałów DVB-T i DVB-C).

- Naciśnij przycisk [Automatyczne wyszukiwanie], żeby rozpocząć proces strojenia.**

- Opcjonalne ustawienia kanału DVB-C:**

Pozostaw wszystkie domyślne ustawienia zgodnie z zaleceniami. Jeśli kanały DVB-C nie zostaną znalezione, skontaktuj się ze swoim dostawcą sieci w celu uzyskania prawidłowego "ID sieci". Następnie

przeprowadź nowe wyszukiwanie. Naciśnij [MENU], wybierz pozycję "ID sieci" i wprowadź identyfikator sieci.

- Opcjonalne ustawienia kanału DVB-S2*:**

Wybierz "Satelita" w sekcji "Antena DVB" menu opcjonalnych ustawień kanału. Możesz tutaj dokonać wyboru między różnymi satelitami. Po zakończeniu wyboru lista kanałów dla satelity będzie dostępna do zaimportowania do systemu telewizora.

Potwierdź przyciskiem [OK] na pilocie, żeby rozpocząć skanowanie.

WSKAZÓWKI: Jeśli brakuje kanałów, wynika to prawdopodobnie z siły sygnału. Rozważ podłączenie wzmacniacza sygnału lub przestrojenie telewizora.

* - Dostępny tylko dla telewizorów z tunerem DVB-S

Pilot zdalnego sterowania

Pilot sterowany radiem - koniec z celowaniem w stronę telewizora!
Zapoznaj się z rysunkiem pilota na drugiej stronie niniejszej instrukcji obsługi.

- ⏻ STANDBY – Włącza i wyłącza telewizor.
- 🔇 MUTE – Wycisza dźwięk.
- NET+ – Wyświetla menu AQUOS NET+.
- DTV – Przełącza na źródło telewizji cyfrowej.
- USB – Przełącza na źródło USB.
- YouTube – Wyświetla aplikację YouTube.
- 0 – 9 – Wybór kanałów telewizyjnych.
- TV GUIDE – Otwiera 7-dniowy program telewizyjny (tryb cyfrowy DVB).
- ↺ – Powraca do poprzednio oglądanego kanału.
- VOL ▲/▼ – Zwiększa/zmniejsza głośność.
- SOUND – Ustawienia dźwięku.
- PICTURE – Ustawienia obrazu.
- SOURCE – Wybiera wejścia/źródła.
- CH ▲/▼ – Przełącza na następny lub poprzedni oglądany kanał.
- (▲/▼/◀/▶/OK) – Pozwala poruszać się po menu ekranowym i regulować ustawienia.
- MENU – Wyświetla menu ekranowe.
- EXIT – Wychodzi ze wszystkich menu.
- BACK – Powrót do poprzedniego menu.
- FAV – Wyświetla menu Ulubione.
- INFO – Naciśnij jeden raz, żeby uzyskać informacje o bieżącym/następnym kanale. Naciśnij dwa razy, żeby uzyskać informacje o bieżącym programie.
- SLEEP – Włącza opcję wyłącznika czasowego.
- AUDIO – Zmienia język dźwięku (jeśli jest dostępny).
- SUBTITLE – Zmienia język napisów (jeśli są dostępne).
- TEXT – Tryb telegazety - Wchodzi w tryb telegazety.
- TEXT HOLD – Tryb telegazety - Zatrzymuje aktualnie wyświetlaną stronę.
- ZOOM – Powiększa obraz.
- ⏻ DISPLAY – Wyłącza ekran podczas słuchania tylko muzyki np. z radia.
- Rec¹ – Nagranie PVR.
- Rec List¹ – Otwiera listę nagrań.
- ⏪ – Cofnięcie bieżącego rozdziału.
- ▶▶ – Przejście do następnego rozdziału
- – Zatrzymanie odtwarzania (pauza)
- ⏪ – Szybkie przewijanie do przodu.
- ▶▶ – Szybkie przewijanie do tyłu.
- ▶▶ – Odtwarzanie/pauza
- KOLOROWE PRZYCISKI – Dodatkowe funkcje telegazety i menu ekranowego

¹ - dostępne tylko dla funkcji PVR

Przyciski telewizora

Vol+ Zwiększenie głośności i przejście w menu w prawo

Vol- Zmniejszenie głośności i przejście w menu w lewo

CH+ Następny program/kanal i przejście w menu do góry

CH- Poprzedni program/kanal i przejście w menu w dół

MENU Wyświetla menu/menu ekranowe

SOURCE Wyświetla menu źródła wejściowego

STANDBY Włączenie/wyłączenie trybu czuwania

Wybór trybu wejścia/źródła

Żeby przełączyć między różnymi wejściami/złączami.

a. Przy pomocy przycisków pilota:

1. Naciśnij [SOURCE/ AV] - Wyświetli się menu źródła.
2. Przyciskami [▼] i [▲] wybierz żądane wejście.
3. Naciśnij [OK].

b. Przy pomocy przycisków na telewizorze:

1. Naciśnij [SOURCE].
2. Przewiń w górę/dół przy pomocy przycisków CH+/ CH-, żeby wybrać żądane wejście/źródło.
3. Naciśnij Vol+, żeby zmienić wejście/źródło na wybrane.

Złącza

Na stronie 68 dostępna jest tabela rodzajów złącz dostępnych dla różnych modeli.



USB

Wejście USB 1, 2



HDMI 1, 2, 3 in

Wejście HDMI 1, 2, 3



VGA(PC)

Wejście komputerowe VGA



VGA (PC) Audio In

Wejście dźwięku z komputera 3,5 mm



Mini AV

Wejście wideo i wejście Component/dźwięku wideo



Mini YPbPr

Wejście Mini Component HD



SCART

Wejście SCART



CI Card IN

Wejście CI



RF In

Wejście RF / anteny telewizyjnej



Sat In *

Wejście satelitarne



Digital Optical Audio Out

Cyfrowe wyjście optyczne



RJ 45

Sieć Ethernet



HEADPHONES

Wejście słuchawkowe 3,5 mm

Poruszanie się po menu telewizora

Żeby uzyskać dostęp do tego menu, naciśnij na pilocie przycisk [MENU]. Żeby wejść do menu, naciśnij [OK]. Jeśli chcesz dokonać zmian w ustawieniach domyślnych, użyj przycisków przewijania (▲/▼/◀/▶). Żeby zatwierdzić dowolne ustawienie, naciśnij przycisk [OK]. Żeby w dowolnym momencie wyjść z tego menu, naciśnij przycisk [EXIT].

Obraz

Ustawienia obrazu - Dokonaj wyboru z następujących ustawień.

- **Standard** - Ustawienia domyślne
- **Dynamiczny** - Zalecane ustawienie do szybko zmieniających się obrazów
- **Łagodny** - Zalecane ustawienie do szybko zmieniających się obrazów i bardzo jasnych pomieszczeń
- **Personalny** - Pozwala ręcznie zmienić wszystkie ustawienia
- **Eco** - Zużywa o 15% mniej energii.

Kontrast - Zwiększa lub zmniejsza kontrast obrazu

Jasność - Zwiększa lub zmniejsza jasność obrazu.

Odcień - Pozwala zmniejszyć lub zwiększyć poziom odcieni w obrazie (tylko dla sygnału NTSC)

Kolor - Zwiększa intensywność koloru

Ostrość - Zwiększa lub zmniejsza ostrość obrazu.

Temperatura koloru - Dokonaj wyboru spośród następujących ustawień.

- **Normalna** - Ustawienia domyślne
- **Ciepła** - Zwiększa poziom czerwieni na obrazie
- **Zimna** - Zwiększa poziom niebieskiego na obrazie

Proporcje obrazu - Format obrazu różni się w zależności od kanału/rodzaju sygnału. Dostępne są liczne opcje pozwalające najlepiej dopasować obraz, do Twoich potrzeb.

- **Auto** - Automatycznie wyświetlany jest obraz w najlepszym formacie. Obraz jest w prawidłowym położeniu. Mogą być widoczne czarne pasy na górze/dole i/lub po bokach obrazu.
- **4:3** - Wyświetla obraz 4:3 w oryginalnym formacie. Wyświetlają się pasy boczne, żeby wypełnić ekran 16:9.
- **16:9** - Ekran wypełniany jest standardowym sygnałem 16:9.
- **Powiększenie 1/2** - Obraz będzie wyświetlany w prawidłowych proporcjach, ale powiększony, żeby wypełnić ekran.
- **Pixel w pixel (HDMI)** - Oryginalny obraz będzie wyświetlony bez żadnych zmian.
- **Pełny obraz** - Obraz jest rozciągany, żeby wypełnić ekran.

Redukcja szumu - filtruje i redukuje szum (zakłócenia) obrazu.

Redukcja szumu MPEG - pozwala na redukcję widocznych zakłóceń spowodowanych kompresją MPEG.

Aktywny kontrast - automatycznie dostosowuje podświetlenie i kontrast obrazu do jasności ekranu.

Regulacja podświetlenia - regulacja jasności obrazu poprzez obniżenie/podniesienie jasności podświetlenia ekranu

Gamma - regulacja odcieni między jasnymi i ciemnymi fragmentami obrazu.

Red - regulacja czerwonych odcieni obrazu

Zielony - regulacja zielonych odcieni obrazu

Niebieski - regulacja niebieskich odcieni obrazu

Dźwięk

Tryb dźwięku - Wybierz jedno z poniższych ustawień

- **Standard** - Ustawienia domyślne
- **Muzyka** - Wypukła muzykę w stosunku do głośno
- **Kino** - Zapewnia żywy i pełny dźwięk w filmach
- **Personalny** - Wybiera Twoje osobiste ustawienia dźwięku
- **Sport** - Wypukła dźwięk przy sporcie

* - Tylko dla modeli z tunerem DVB-S

WSKAZÓWKA: Poziomy tonów wysokich i niskich można wyregulować tylko wtedy, gdy wybrany jest tryb dźwięku 'Personalny'.

Korektor dźwięku - dostosowuje głośność dźwięku o różnych częstotliwościach. Poziomy głośności mogą być dostosowywane tylko wtedy, gdy włączony jest "Osobisty" tryb dźwięku.

Balans - Reguluje balans dźwięku

Automatyczny poziom głośności - Gdy jest włączony, głośność pozostanie na tym samym poziomie niezależnie od wejścia/źródła.

DTS TruSurround - Pozwala włączyć lub

wyłączyć efekt dźwięku dookólnego.

Wyjście cyfrowe - Jest to cyfrowe wyjście dźwięku.

Wybierz ustawienie z poniższych opcji:

- **Wyłącz** - Wyłączone
- **Auto** - Automatyczny wybór najlepszych ustawień
- **PCM** - Wybierz tę opcję jeżeli łączysz się ze stereofonicznym sprzętem Hi-fi poprzez kabel cyfrowy (kodowanie dźwięku PCM - Pulse Code Modulation)

Przełącznik AD - Dodatkowa ścieżka dźwiękowa dla osób niedowidzących.

Dostępna tylko w wybranych programach telewizyj cyfrowej.

Głośność AD - Regulacja głośności ścieżki dźwiękowej AD.

Opóźnienie audio (ms) - Pozwala użytkownikowi wyregulować synchronizację obrazu i dźwięku dla głośników telewizora.

Opóźnienie wyj. cyfrowego (ms) - Pozwala użytkownikowi wyregulować synchronizację obrazu i dźwięku dla zewnętrznych głośników podłączonych poprzez cyfrowe wyjście dźwięku.

Komputer

Automatyczna regulacja - Pozwala automatycznie skonfigurować telewizor do wykorzystania jako monitor komputera.

Pozycja pozioma - Zmienia poziome położenie obrazu.

Pozycja pionowa - Zmienia pionowe położenie obrazu.

Rozmiar - Zmienia rozmiar obrazu.

Faza - Pozwala ustawić czas opóźnienia fazy, żeby zmniejszyć zakłócenia obrazu.

WSKAZÓWKA: Jeśli komputer pozostaje nieaktywny przez dłuższy czas, telewizor przełączy się w stan uśpienia (ekran zostanie wyłączony, żeby oszczędzić energię). Żeby włączyć go ponownie, naciśnij przycisk trybu czuwania.

WSKAZÓWKA: Jeśli przez 10 sekund nie naciśniesz żadnego przycisku, menu zostanie automatycznie wyłączone. Możesz zmienić czas, który musi upłynąć przed automatycznym wyłączeniem menu - patrz sekcja 'Czas OSD'.

Kanał

Antena DVB - Ustawia typ sygnału DTV

- **DVB-T** - Sygnał telewizyj nazemnej
- **DVB-C** - Sygnał telewizyj kablowej

Automatyczne wyszukiwanie - Pozwala ponownie dostroić wszystkie cyfrowe kanały, cyfrowe stacje radiowe i kanały analogowe.

Ręczne wyszukiwanie ATV - Pozwala ręcznie dostroić sygnał analogowy.

Ręczne wyszukiwanie DTV - Pozwala ręcznie dostroić sygnał cyfrowy.

Edycja programów - Pozwala kasować, przyjmiać i dodawać ulubione kanały.

Informacje o sygnale - Informacje o sygnale DVB.

Informacja CI - Płatne usługi wymagają włożenia do telewizora karty "smartcard". Jeśli zapiszesz się do usługi płatnych programów dostawca wyda Ci kartę "CAM" i "smartcard". Kartę CAM można włożyć do gniazda COMMON INTERFACE PORT (CI Card In).

Lista nagrań - Lista zapisanych programów TV.

Zaplanowana lista - Lista przypomnień o programach.

Konfiguracja anteny satelitarnej* - To menu dostępne jest tylko w trybie DVB-S2. Możesz wybrać typ satelity, transponder, typ LNB, itp.

* - **Tylko dla modeli z tunerem DVB-S**

Blokada

Blokada systemowa - Pozwala zablokować lub odblokować menu.

Zostaniesz poproszony o wprowadzenie 4-cyfrowego hasła. Użyj przycisku ◀, żeby wyjść z trybu wprowadzania hasła. Użyj przycisku ▶, żeby wyczyścić. Domyślne hasło to 0000.

Ustaw hasło - Zmiana domyślnego hasła.

Blokuj program - Blokada określonych programów.

Blokada dla dzieci - Blokada kanałów telewizyjnych na podstawie ograniczeń wiekowych.

Blokada klawiszy - Blokada przycisków telewizora.

- **Wyłącz** - Wszystkie przyciski telewizora są odblokowane.
- **Częściowa** - Tylko przycisk Standby jest odblokowany.
- **Pełna** - Wszystkie przyciski telewizora są zablokowane.

Czas

Zegar - Ustawianie daty i godziny. Data i godzina są automatycznie ustawiane w trybie DVB.

Godzina wyłączenia - Pozwala ustawić określony czas wyłączenia telewizora.

Godzina włączenia - Pozwala ustawić określony czas włączenia telewizora, kanał, który zostanie wyświetlony, źródło i głośność. Funkcję można przełączyć do powtarzania codziennie lub konkretnego dnia.

Wyłącznik czasowy - Pozwala ustawić wyłącznik czasowy, żeby telewizor wyłączył się po określonym czasie. Wyłączony -> 10min -> 20min -> 30min -> 60min -> 90min -> 120min -> 180min -> 240min.

Czas OSD - Pozwala ustawić czas, po którym menu ekranowe zostanie wyłączone.

Automatyczny tryb czuwania - Ustawienie automatycznego trybu czuwania ze skokiem godzinnym: Wyłącz -> 3h -> 4h -> 5h.

Strefa czasowa - Zmiana bieżącej strefy czasowej.

Sieć

Konfiguracja sieci - najpierw musisz wybrać typ połączenia. Możesz wybrać między Wi-Fi i połączeniem przewodowym.

UWAGA: Aby połączyć się z Internetem połączeniem przewodowym, podłącz kabel Cat 5/Ethernet telewizora (niezależny) do szerokopasmowego modemu/routera.

Konfiguracja IP - ustawienia połączenia sieci LAN

- **Automatyczna** - automatycznie połączy komputer z Twoją siecią domową (zalecane jest właśnie to ustawienie domyślne).
- **Manualna** - pozwala samodzielnie zmienić IP, maskę sieci, bramę sieciową i informacje o serwerach DNS.

Konfiguracja Wi-Fi - ustawienia połączenia sieci bezprzewodowej

- **Automatyczne wyszukiwanie Wi-Fi** - automatycznie wyszukuje dostępne sieci bezprzewodowe. Wybierz sieć Wi-Fi, a następnie wprowadź hasło (jeśli sieć jest nim chroniona). Gdy hasło zostanie zaakceptowane, nie będziesz później musiał wpisywać go ponownie.

UWAGA: Łączenie z siecią może potrwać kilka minut - zachowaj cierpliwość. Przy każdym włączeniu telewizor będzie automatycznie łączył się z wybraną siecią. To również może chwilę potrwać.

Informacje o sieci - Informacje o ustawieniach sieci

Test sieci - Test połączenia sieciowego

Ustawienia

Język - Pozwala zmienić język menu.

Język dźwięku - Pozwala zmienić język dźwięku dla wybranych kanałów DVB.

Język napisów - Pozwala zmienić język napisów dla wybranych kanałów DVB.

Pomoc dla niesłyszących - Jeśli sygnał zapewnia wsparcie dla niesłyszących, można wyświetlić napisy naciskając przycisk "Subtitle". Jeśli pomoc dla niesłyszących jest włączona i przełączysz telewizor na program obsługujący napisy, zostaną one uaktywnione automatycznie.

Niebieski ekran - Gdy nie ma sygnału wejściowego, zmienia tło między przezroczystym a niebieskim (dostępne tylko dla niektórych źródeł).

System plików PVR - Opcje nagrywania PVR*

- **Wybierz dysk** - Wybierz gniazdo USB i partycję dysku
- **Rozmiar pliku Timeshift** - Ustaw czas dla bufora przesunięcia czasowego
- **Formatowanie** - Możesz sformatować podłączony dysk USB w systemie plików FAT 32.
- **OSTRZEŻENIE: WSZYSTKIE DANE Z DYSKU USB ZOSTANĄ SKASOWANE**
- **Szybkość** - Testuje prędkość zapisu dla podłączonych dysków USB.

* - **tylko dla urządzeń z wbudowaną funkcją PVR**

Pierwsza instalacja - Uruchamia pierwszą instalację.

Aktualizacja oprogramowania (USB) - Od czasu do czasu możemy wypuszczać nowe wersje oprogramowania firmware usprawniające działanie telewizora (dostępne do pobrania). To menu pozwala zainstalować nowe oprogramowanie/firmware w telewizorze. Szczegółowy opis tej operacji będzie dołączony do oprogramowania firmware. Skontaktuj się z linią pomocy lub zapoznaj się ze stroną www.sharp.eu.

Aktualizacja oprogramowania (OTA) - pozwala na aktualizację oprogramowania telewizora przez Internet. Ta funkcja będzie wyszukiwać nowe oprogramowanie i aktualizować je, gdy zajdzie potrzeba. By powyższa funkcja działała prawidłowo, telewizor musi być podłączony do internetu, zaś do telewizora musi być podłączony dysk USB z co najmniej 200 MB wolnego miejsca.

UWAGA: Po każdym włączeniu telewizor będzie automatycznie szukał nowych wersji oprogramowania. Gdy znajdziesz aktualizację, zapyta Cię, czy chciałbyś ją pobrać i zainstalować. Jeśli wybierzesz "Tak", telewizor zaktualizuje oprogramowanie do najnowszej wersji. Przed rozpoczęciem aktualizacji należy podłączyć do telewizora dysk USB z co najmniej 200 MB wolnego miejsca.

OSTRZEŻENIE: Nie wyłączaj telewizora przed zakończeniem aktualizacji!

Ustawienia fabryczne - Resetowanie menu do wartości fabrycznych.

HDMI CEC* - Pozwala sterować urządzeniami podłączonymi przez HDMI używając pilota od telewizora.

- **Automatyczny tryb czuwania*** - Automatycznie włącza/wyłącza podłączone urządzenia poprzez HDMI CEC.
- **Lista urządzeń*** - Pozwala uzyskać dostęp do menu urządzeń i obsługiwać menu przy pomocy pilota od telewizora.
- **HDMI ARC*** - Wysyła sygnał dźwiękowy z telewizji naziemnej/satelitarnej poprzez HDMI do odbiornika AV bez użycia dodatkowych kabli audio. Te funkcje są dostępne tylko dla wyjścia HDMI 2.

* - **HDMI CEC musi być obsługiwany przez podłączone urządzenie.**

Status LED - Pozwala użytkownikowi włączyć lub wyłączyć wskaźnik diodowy zasilania, gdy telewizor pracuje. (Gdy ta opcja jest wyłączona, wskaźnik zasilania będzie pulsował, gdy używany jest pilot zdalnego sterowania.)

Informacja o wersji - Pokazuje wersję oprogramowania telewizora.

Tryb Sklepowy* - Włącza/wyłącza sklepowy tryb demonstracyjny.

* - **Dostępny tylko, jeśli tryb demo został wybrany przy pierwszej instalacji.**

APLIKACJE

AQUOS NET+ - uruchamia portal Sharp SMART.

USB Media - tryb multimedialny umożliwia odtwarzanie zawartości zapisanej na dysku USB. Zawartość zostanie podzielona na różne typy plików: zdjęcia, muzyka i filmy. "Opcja pliku" pokaże i pozwoli odtworzyć wszystkie typy obsługiwanej zawartości.

1. Możesz poruszać się po menu, używając strzałek ▲/▼/◀/▶. By wybrać plik, który chcesz odtworzyć/wyświetlić, wciśnij przycisk [OK].
2. Wybierz odpowiedni napęd. (Jeśli napęd ma tylko 1 partycję, zobaczysz tylko jeden dysk).
3. Masz teraz dostęp do pliku. Wciśnij OK, by go wyświetlić.
4. Wyświetlając zawartość możesz zmieniać tryby odtwarzania przy użyciu pilota lub otwierając menu odtwarzania, wybierając tryb przyciskami ekranowymi ▲/▼/◀/▶ i zatwierdzając wybór przyciskiem [OK].

UWAGA: Nie są zalecane przedłużacze kabli USB, ponieważ mogą powodować pogorszenie jakości obrazu/dźwięku oraz przerwy w odtwarzaniu materiałów z pamięci USB.

Serwer mediów - automatycznie wyszukuje serwery mediów cyfrowych (DMS) podłączone do Twojej sieci domowej i umożliwia odtwarzanie oraz renderowanie zawartości z serwerów mediów.

UWAGA: Funkcja "Serwer mediów" nie jest dostarczana przez producenta telewizora; możesz pobrać oprogramowanie innych firm i zainstalować je na swoim komputerze lub urządzeniu NAS.

Połączenie bezprzewodowe - pozwala wyświetlać zawartość ze smartfona czy notebooka na ekranie telewizora dzięki standardom Miracast lub Intel Wireless Display.

Połączenie **Miracast** używa Wi-Fi Direct, dzięki czemu dostęp do sieci Wi-Fi nie jest wymagany. Dzięki tej technologii możesz wyświetlać na telewizorze bezprzewodowo контент ze swojego smartfona czy tabletu bazującego na systemie Android 4.4 lub wyższym.

Wireless Display (WiDi) pozwala Ci na bezprzewodowe wyświetlanie multimedialnych z Twojego urządzenia na telewizorze. Wymagany jest komputer, smartfon lub tablet z technologią Intel® WiDi.

UWAGA: Ta funkcja jest dostępna tylko na wybranych modelach smartfonów i notebooków.

AQUOS NET+

Aby otworzyć menu AQUOS NET+ w dowolnym momencie, naciśnij przycisk NET+ na pilocie lub wybierz NET+ w menu TV Multimedia.

UWAGA: Poczekaj, aż telewizor połączy się z siecią Wi-Fi.

Może to potrwać kilka minut od włączenia telewizora.

Poruszaj się po menu, używając strzałek ▲/▼/◀/▶. By wybrać plik, który chcesz odtworzyć/wyświetlić, wciśnij przycisk [OK]. By cofnąć "do poprzedniego", naciśnij przycisk [Menu], a żeby otworzyć dodatkowe funkcje, użyj przycisków kolorowych. By wyjść z AQUOS NET+, naciśnij przycisk [WYJDZ].

Ekran główny - ekran z poleceniami filmami i ostatnio uruchamianymi aplikacjami

Przeglądarka - otwiera domyślną przeglądarkę internetową.

- **Przycisk czerwony** - Przybliż
- **Przycisk zielony** - Oddal
- **Przycisk żółty** - Odśwież stronę
- **Przycisk niebieski** - Wróć do strony głównej przeglądarki

Filmy - otwiera listę dostępnych filmów.

Programy TV - otwiera listę dostępnych programów telewizyjnych.

Muzyka - otwiera listę dostępnych plików muzycznych i teledysków.

Do obejrzenia - otwiera listę, z której można wybrać filmy do późniejszego obejrzenia.

Aplikacje - otwiera listę dostępnych aplikacji.

Zaloguj się - stwórz nowe konto lub zaloguj się na istniejące, by spersonalizować profil AQUOS NET+.

Ustawienia - filtr aplikacji na podstawie wybranych języków
RESETOWANIE USTAWIENIŃ UŻYTKOWNIKA: Jeśli chcesz całkowicie zresetować wszystkie ustawienia użytkownika w AQUOS NET+, musisz najpierw otworzyć menu Ustawienia portalu i nacisnąć ŻÓŁTY przycisk na pilocie. Na następnym ekranie wybierz kursorem TAK, a następnie naciśnij OK na pilocie, aby potwierdzić resetowanie ustawień.

UWAGA: By spełniać oczekiwania klientów, ulepszymy nasze produkty. W wyniku naszych nieustających starań do AQUOS NET+ będą sukcesywnie dodawane nowe aplikacje. Aplikacje i zawartość AQUOS NET+ mogą zostać zmienione bez powiadomienia. Niektóre funkcje i zawartość mogą być niedostępne w Twoim kraju.

WSKAZÓWKA: Gdy przełączysz telewizor do trybu czuwania lub zmienisz kanał, pamięć przesunięcia czasowego jest kasowana. Żeby wznowić funkcję przesunięcia czasowego, musisz nacisnąć przycisk odtwarzania/pauzy.

Nagrywanie jednym przyciskiem

W dowolnym momencie możesz nagrać aktualnie oglądany program. Żeby to zrobić, musisz nacisnąć przycisk [REC].

WSKAZÓWKA: Opisywany telewizor posiada jeden tuner telewizyjny, więc można nagrywać tylko oglądany kanał lub nagrywać jeden kanał, gdy telewizor jest w trybie czuwania.

UWAGA: Funkcja nagrywania USB dostępna jest tylko w trybie telewizji cyfrowej. Ze względu na prawa autorskie i nielegalne kopiowanie/ nagrywanie, nie jest możliwe nagrywanie na/z innych wejścia/wyjścia.

* - tylko dla urządzeń z wbudowaną funkcją PVR

7-dniowy program telewizyjny

Program telewizyjny jest dostępny w trybie cyfrowej telewizji. Dostarcza informacje o zbliżających się programach (gdy jest to obsługiwane przez kanał cyfrowy). Możesz zobaczyć czasy rozpoczęcia i zakończenia wszystkich programów oraz wszystkie kanały przez następne 7 dni, a także ustawić przypomnienia.

1. Naciśnij przycisk [TV GUIDE]. Pojawi się następujący program telewizyjny na 7 dni.
2. Poruszaj się po menu przy pomocy przycisków ▲/▼/◀/▶.

Możesz teraz:

Nagrać wybrany kanał telewizyjny i program naciskając przycisk CZERWONY.*

Ustaw przypomnienie naciskając przycisk ZIELONY.

Wyświetl poprzedni dzień naciskając przycisk ŻÓŁTY.

Wyświetl następny dzień naciskając przycisk NIEBIESKI. Przycisk [INFO] wyświetla szczegółowe informacje o wybranej pozycji

3. Naciśnij [EXIT], żeby wyjść z programu telewizyjnego.

* - Tylko dla modeli z funkcją nagrywania.

Nagrywanie USB - tryb cyfrowy*

Telewizor posiada wbudowany moduł nagrywania USB. Funkcja jest dostępna w trybie cyfrowym, gdy używana jest w połączeniu z kompatybilną pamięcią USB lub twardym dyskiem USB. Zalety tego rozwiązania są następujące:

- Możliwość zapauzowania nadawanego programu telewizyjnego, szybko przewijanie do przodu i do tyłu (do aktualnie nadawanego sygnału).
- Nagrywanie jednym przyciskiem, jeśli postanowisz nagrać bieżący program.
- Łatwe programowanie nagrywania przy pomocy 7-dniowego programu telewizyjnego.

Ze względu na charakter produktu konieczne jest użycie pamięci USB o dużej prędkości (ponieważ telewizor jednocześnie zapisuje i odczytuje dane, niektóre pamięci mogą być nieodpowiednie).

Minimalne wymagania - pamięć USB

- **Prędkość odczytu** - 20 MB/s (megabajtów na sekundę)
- **Prędkość zapisu** - 6 MB/s (megabajtów na sekundę)

Pauzowanie emitowanego programu (przesunięcie czasowe) *

Pauzowanie emitowanego programu jest bardzo proste.

- Naciśnij przycisk odtwarzania/pauzy, a obraz na telewizorze zostanie zatrzymany i rozpocznie się nagrywanie emitowanego programu. Żeby wznowić oglądanie, naciśnij ponownie przycisk odtwarzania/pauzy. Naciśnij przycisk przewijania do przodu, żeby przejść do dalszej części nagrania (np. pominąć reklamy).
- Naciśnij przycisk przewijania do tyłu, żeby cofnąć nagranie (np. jeśli przewinąłeś za daleko).

Karta produktu

Znak towarowy	SHARP					
Model	LC-32CHE6241E LC-32CHE6242E	LC-32CFE6241E LC-32CFE6242E	LC-40CFE6241E LC-40CFE6242E	LC-43CFE6241E LC-43CFE6242E	LC-49CFE6241E LC-49CFE6242E	LC-55CFE6241E LC-55CFE6242E
Klasa wydajności energetycznej	A+	A+	A+	A+	A+	A+
Widoczny rozmiar ekranu (przekątna)	32" / 81cm	32" / 81cm	40" / 100cm	43" / 109cm	49" / 123cm	55" / 139cm
Zużycie energii w trybie włączenia	31,0 W	31,0 W	45,0 W	41,0 W	67,0 W	85,0 W
Roczne zużycie energii*	45 kWh	45 kWh	66 kWh	60 kWh	98 kWh	124 kWh
Zużycie energii w trybie czuwania**	<0,50 W	<0,50 W	<0,50 W	<0,50 W	<0,50 W	<0,50 W
Zużycie energii przy wyłączonym zasilaniu	N/A					
Rozdzielczość ekranu	1366 (H) x 768 (V)	1920 (H) x 1080 (V)	1920 (H) x 1080 (V)	1920 (H) x 1080 (V)	1920 (H) x 1080 (V)	1920 (H) x 1080 (V)

* - *Pobór energii XYZ kWh rocznie w oparciu o zużycie energii przy pracy 4 godziny dziennie przez 365 dni. Rzeczywiste zużycie energii zależy od wykorzystania telewizora.*

** - *gdy telewizor jest wyłączony pilotem i żadna funkcja nie jest aktywna*

Pliki kompatybilne w trybie USB

Materiały	Rozszerzenie pliku	Kodek		Uwagi
		Wideo	Dźwięk	
Filmy	.mpg	MPEG-1, MPEG-2	MP3, WMA, AAC, AC3, H-AC3, DTS	Maksymalna rozdzielczość: 1920x1080 Maks. przepływ danych: 40 Mb/s
	.avi	Xvid, MJPEG, MPEG-4 SP/ASP, H.264		Maksymalna rozdzielczość: 1920x1080 Maks. przepływ danych: 20 Mb/s
	.ts	MPEG-2, H.264		Maksymalna rozdzielczość: 720x576 Maks. przepływ danych:
	".mov/ .mkv"	MPEG-4 SP/ASP, H.264		
	.dat	MPEG-1		
	.mp4	MPEG-4 SP/ASP, H.264		
	.vob	MPEG-2		
Muzyka	.mp3	-	MP3	Częstość próbkowania 8-48 kHz Przepływ danych: 32 - 320 kb/s Kanał: Mono/Stereo
	.wma	-	WMA	
	".m4a/ .aac"	-	AAC	Częstość próbkowania 16-48 kHz Przepływ danych: 32 ~ 442 kb/s Kanał: Mono/Stereo
Zdjęcia	".jpg/ .jpeg"	Progresywny JPEG		Maksymalna rozdzielczość: 1024x768
		Baseline JPEG		Maksymalna rozdzielczość: 8192x8192
	.bmp	BMP		Maksymalna rozdzielczość: 6500x6500 Głębia koloru
	.png	Bez przeplotu		Maksymalna rozdzielczość: 3000x3000
Z przeplotem		Maksymalna rozdzielczość: 1500x1500		

Belangrijke veiligheidsinstructies



Lees deze veiligheidsinstructies en let op de volgende waarschuwingen voordat het apparaat in gebruik wordt genomen:

Om vuur te voorkomen houdt altijd kaarsen en ander open vuur verwijderd van dit product.



- TV's met een gewicht van meer dan 20 kg moeten door tenminste twee mensen worden getild.
- Deze TV bevat geen onderdelen welke door de gebruiker kunnen worden gerepareerd. In het geval van falen, neem contact op met de fabrikant of een geautoriseerde onderhoudsdealer. Contact met bepaalde delen in de TV kunnen uw leven in gevaar brengen. Onder de garantie vallen geen fouten door reparaties uitgevoerd door ongeautoriseerde derden.
- Verwijder niet de achterkant van het apparaat.
- Dit apparaat is ontworpen voor het ontvangen en vermeerderen van beeld- en geluidssignalen. Elk ander gebruik is streng verboden.
- Stel de TV niet bloot aan lekkende of spetterende vloeistoffen.
- Indien het voedingsnoer beschadigd is, moet deze worden vervangen door de fabrikant, een onderhoudsdealer of gelijkwaardig gekwalificeerde personen om gevaar te voorkomen.
- De ideale afstand om de TV voldoende ventilatie heeft en niet vlak naast andere apparaten en meubelstukken staat.
- Installeer het product tenminste 5 cm vanaf de muur voor ventilatie.
- Zorg ervoor dat de ventilatie-openingen vrij zijn van artikelen zoals kranten, tafelkleden, gordijnen, etc.
- De TV-set is ontworpen voor gebruik in mild klimaat.
- De TV-set is alleen ontworpen voor gebruik op een droge plaats. Bij gebruik van de TV buiten, zorg ervoor dat deze beschermd is tegen vocht (regen, spetterend water). Nooit aan vocht blootstellen.
- Plaats geen houders met water op de TV, zoals vazen, etc. Deze houders kunnen omver gegooid worden, welke de elektrische veiligheid in gevaar brengt. Plaats de TV alleen op vlakke en stabiele ondergronden.
- Plaats geen artikelen zoals kranten of dekens, etc. op of onder de TV.
- Zorg ervoor dat het apparaat niet op voedingskabels staat omdat deze beschadigd kunnen raken. Mobiele telefoons aan andere apparaten zoals WLAN-adapters, beveiligingscamera's met draadloze verbinding, etc. kunnen elektromagnetisch storen en moeten niet in de buurt van het apparaat worden opgesteld.
- Plaats het apparaat niet naast hitte elementen of op een plaats in direct zonlicht omdat deze een negatief effect hebben op de koeling van het apparaat. Hitte opslag is gevaarlijk en kan de levensverwachting van het apparaat ernstig verminderen. Om de veiligheid te garanderen, vraag een gekwalificeerd persoon de stof te verwijderen van het apparaat.
- Probeer schade aan het voedingsnoer en adapter te vermijden. Het apparaat kan alleen met het geleverde voedingsnoer worden aangesloten.

- Storm is gevaarlijk voor alle elektrische apparaten. Indien de voeding of antenne door bliksem wordt geraakt kan het apparaat beschadigd raken, zelfs wanneer deze is uitgeschakeld. U moet alle kabels en aansluitingen verwijderen van het apparaat voor een storm.
- Om het scherm van het apparaat schoon te maken, gebruik een zachte vochtige doek. Gebruik alleen schoon water, geen schoonmaakmiddelen en nooit oplosmiddelen.
- Plaats de TV vlak naast de muur om de mogelijkheid van vallen door omver stoten te voorkomen.
- De instructies hieronder omschrijven een veiligere manier om de TV op te stellen door deze aan de wand te bevestigen en vermijd de mogelijkheid dat deze valt met letsel en schade als gevolg.
- Deze methode is ook nuttig wanneer de TV op een glazen ondergrond is geplaatst of wanneer u niet in uw meubels wilt schroeven. Zorg ervoor dat kinderen niet klimmen of hangen aan te TV.
- Voor dit type installatie bent u een bevestigingskoord nodig.
 - A) Gebruik makend van een of beide van de bovenste montage gaten en schroeven (de schroeven zijn al geleverd in de montage gaten) bevestig een uiteinde van het bevestigingskoord aan de TV.
 - B) Bevestig het andere uiteinde van het bevestigingskoord aan uw muur.
- De software op uw TV en de menuscherm-layout kunnen zonder aankondiging worden veranderd.

Waarschuwing:

- Sluit nooit een extern apparaat aan op een apparaat dat aan staat. Schakel niet alleen de TV uit maar ook het te verbinden apparaat! Sluit de TV aan op de wandcontactdoos na aansluiting van externe apparaten en de antenne!
- Zorg er voor dat er altijd vrije toegang is tot de stekker van de TV.
- Het apparaat is niet ontworpen voor gebruik op een werkvloer voorzien van monitoren.
- Het systematisch gebruik van koptelefoons op hoog niveau kan leiden tot permanent gehoorbeschade.
- Zorg voor een milieuvriendelijke verwijdering van dit apparaat en elk van de componenten inclusief batterijen. Bij twijfel, neem contact op met uw plaatselijke autoriteiten voor details over recycling.
- Tijdens installatie van het apparaat, vergeet niet dat oppervlakken van meubels behandeld zijn met verschillende beitsen, plastics, etc. of dat deze gepolijst zijn. De chemicaliën in deze producten kunnen reageren met de voet van de TV. Dit kan tot gevolg hebben dat stukjes van het materiaal kleven aan het oppervlak van het meubel, welke moeilijk te verwijderen zijn, zo niet onmogelijk.
- Het scherm van uw TV is geproduceerd onder omstandigheden van de hoogste kwaliteit en is meerdere keren gecontroleerd op defecte pixels. Door technologische kenmerken van het fabricageproces, is het niet mogelijk het bestaan van een klein aantal defecte punten op het scherm te voorkomen (zelfs bij maximale zorg tijdens productie). Deze defecte pixels worden niet als fouten gezien in termen van garantie condities, indien hun aantal niet groter is dan de grenzen zoals omschreven door de DIN-norm.
- De fabrikant kan niet verantwoordelijk gehouden worden, of aansprakelijk gesteld worden, voor aan klantenservice gerelateerde kwesties gerelateerd aan inhoud of diensten van derden. Vragen, opmerkingen of service gerelateerde inlichtingen in relatie met inhoud of diensten van derden moeten direct bij de toepasselijke leverancier van inhoud of diensten ingediend worden.
- Er is een scala aan mogelijkheden waarom u geen toegang heeft tot diensten of inhoud op het apparaat welke niet gerelateerd aan het apparaat zelf zijn, waaronder, maar niet beperkt tot, stroomstoring, de internet verbinding of incorrecte instelling van uw apparaat. Universal Media Corporation, haar directeuren, managers, werknemers, agenten, aannemers en partners zijn niet aansprakelijk jegens u of enige derde met betrekking tot dergelijke storingen of onderbrekingen voor onderhoud, ongeacht de oorzaak en of dit al dan niet had kunnen worden voorkomen.

- Alle inhoud en diensten van derden toegankelijk via dit apparaat worden aan u geleverd op een basis van "zoals geleverd" en "zoals beschikbaar" en Universal Media Corporation en haar partners bieden geen garantie of vertegenwoordiging in welke form dan ook jegens u, zowel uitdrukkelijk als impliciet, waaronder, zonder beperking, enige garanties tot verkoopbaarheid, geen inbreuk, geschiktheid voor een bepaald doel of enige garanties voor geschiktheid, beschikbaarheid, volledigheid, veiligheid, eigendom, bruikbaarheid, gebrek aan nalatigheid, of storingsvrij of ononderbroken werking of gebruik van de inhoud of diensten aan u geleverd of dat de inhoud of diensten tegemoet komen aan uw vereisten of verwachtingen.
- 'Universal Media Corporation' is geen agentschap en neemt geen verantwoordelijkheid voor de daden of omissies van inhoud of diensten van derde leveranciers, noch enig aspect van de inhoud of dienst gerelateerd aan dergelijke derde leveranciers.
- In geen geval zal 'Universal Media Corporation' e'/of haar partners aansprakelijk jegens u zijn of enige derde partij voor enige directe, indirecte, speciale, incidentele, strafbare, ten gevolge van of andere schades, of de theorie van aansprakelijkheid gebaseerd is op contract, onrechtmatigheid, nalatigheid, inbreuk of garantie, stikte aansprakelijkheid of anderszins en al dan niet Universal Media Corporation en/of haar partners geadviseerd zijn van de mogelijkheid van dergelijke schades.

Belangrijke informatie voor gebruik van videospellen, computers, afbeeldingen en andere vertoningen van stilstaande afbeeldingen.

- Het langdurig gebruik van geprogrammeerd materiaal met stil staande beelden kan een permanente "schaduw afbeelding" op het LCD scherm veroorzaken (hieraan wordt soms incorrect gerefereerd als "ingebbrand beeld"). Dit schaduw beeld is dan permanent zichtbaar op het scherm in de achtergrond. Dit is onomkeerbare schade. U kunt dergelijke schade voorkomen door onderstaande instructies te volgen.
- Verminder de instelling van achtergrondverlichting/contrast tot een minimaal kijkniveau.
- Vertoon het stilstaande beeld niet voor langere perioden. Vermijd vertoning van:
 - » Teletext tijd en grafieken,
 - » TV/DVD menu, bijv. DVD inhoud,
 - » In „Pause“ modus (stilstaan): Gebruik deze functie niet voor langere tijd, bijv. tijdens het kijken van een DVD of video.
 - » Schakel het apparaat uit wanneer u deze niet gebruikt.

Batterijen

- Gebruik de juiste polariteit tijdens het plaatsen van de batterijen.
- Stel de batterijen niet bloot aan hoge temperaturen en plaats deze niet op plaatsen waar de temperatuur snel kan oplopen, bijv. naast het vuur of in direct zonlicht.
- Stel de batterijen niet bloot aan stralende hitte, gooi deze niet in het vuur, haal deze niet uit elkaar en probeer niet onoplaadbare batterijen op te laden. Deze kunnen lekken of ontploffen.
 - » Gebruik nooit verschillende batterijen of meng nieuwe en oude.
 - » Verwijder de batterijen op een milieuvriendelijke manier.
 - » In de meeste Europese landen is de verwijdering van batterijen gereguleerd.



Cd

Verwijdering

- Verwijder deze TV niet als ongesorteerd huisafval. Breng deze naar een hiervoor bestemd verzamelpunt voor recycling van WEEE. Door dit te doen helpt u het behoud van grondstoffen en beschermt u het milieu. Neem contact op met uw verkoper of plaatselijk autoriteiten voor meer informatie.



CE verklaring:

- Hierbij verklaart, Universal Media Corporation s.r.o. dat deze LED-tv voldoet aan de essentiële vereisten en andere relevante bepalingen van de R&TTE richtlijn 1999/5/EC. <http://www.sharp.eu/av/documents-of-conformity>

Handelsmerken

• De begrippen HDMI en HDMI High-Definition Multimedia Interface en het HDMI logo zijn handelsmerken of geregistreerde handelsmerken van HDMI Licensing, LLC in de Verenigde Staten en andere landen.

• Het "HD TV" logo is een handelsmerk van DIGITALEUROPE.

• Het "HD TV 1080p" logo is een handelsmerk van DIGITALEUROPE.

• Het DVB logo is het geregistreerde handelsmerk van het Digital Video Broadcasting - DVB - project.

• Geproduceerd onder licentie van Dolby Laboratories.
• Dolby en het dubbele D symbool zijn handelsmerken van Dolby Laboratories.

• Geproduceerd onder licentie onder U.S. Patent Nos: 5,956,674; 5,974,380; 6,487,535 & andere U.S. en wereldwijde patenten uitgegeven & hangende. DTS, het symbool, & DTS en het symbool samen zijn geregistreerde handelsmerken & DTS 2.0+Digital Out is een handelsmerk van DTS, Inc. Product inclusief software. © DTS, Inc. Alle rechten voorbehouden.

• YouTube en het YouTube logo zijn handelsmerken van Google Inc

• Het Wi-Fi CERTIFIED logo is een keurmerk van Wi-Fi Alliance

• Wi-Fi CERTIFIED Miracast en Miracast zijn handelsmerken van Wi-Fi Alliance.

• DLNA , het DLNA logo en DLNA CERTIFIED zijn handelsmerken, servicemerken of keurmerken van Digital Living Network Alliance.

Inhoud van de doos

Levering van deze TV omvat de volgende onderdelen:

• 1x TV	• 1x RF kabel
• 1x Afstandbediening	• 1x installatie pakket TV-voet
• 2x AAA batterijen	• 1x Gebruikershandleiding
• 1x Mini Compositie adapterkabel	• 1x Mini Component adapterkabel

Montage van de voet

Volg de instructies op de laatste pagina van deze gebruikershandleiding.

Beginnen - eerste keer instellen

1. Gebruik makend van de meegeleverde RF-kabel, verbind de TV met de antenne-wandcontactdoos. Sluit de voedingskabel aan op de wandcontactdoos.
2. Voor aansluiting op het internet via een bedrade verbinding sluit een cat5/ethernetkabel (niet meegeleverd) aan van de tv naar uw breedband modem/router.
3. Plaats de meegeleverde batterijen in de afstandbediening.
4. De GROENE en GELE knoppen tegelijk langer dan 3 seconden ingedrukt houden om de afstandbediening met uw TV te koppelen. Druk dan op de stand-by-toets om de TV aan te zetten.
5. U zult verwelkomt worden door het scherm **Eerste Installatie**. Indien dit niet verschijnt, op de afstandbediening, druk [MENU] dan 8-8-8-8 en het menu zal verschijnen. indien u de standaard instellingen wenst te veranderen, gebruik de navigatie ▲/▼/◀/▶ knoppen. Om dit menu op elk moment te verlaten, druk op de [EXIT] knop.

Stel de gewenste instellingen in op het EERSTE INSTALLATIE scherm.

DVB Antenne - U kunt kiezen uit antenne (DVB-T), kabel (DVB-C) of satelliet (DVB-S).*

Taal - Stel de taal van het TV-menu in.

Land - Stel het gewenste land in.

Tuning-modus - Kies indien u alleen Digitaal (DVT), Analoo (AVT) of zowel Digitaal als Analoo (DVT + ATV) wilt zoeken.

Provider - Kies kabelprovider. Indien u kabelprovider niet in de lijst staat kies Anders. (Alleen beschikbaar indien DVB antenne is ingesteld op KABEL)

Omgeving - Kies de plaatsing van de TV. Voor thuisgebruik, kies Thuis Modus. Voor winkel demonstratiemodus, kies Winkel Modus.

LCN - Zet LCN op AAN indien u kanalen wilt sorteren op voorkeur van provider (alleen van toepassing voor DVB-T en DVB-C kanalen).

6. **Druk op de knop [Automatisch afstemmen] om het zoeken te starten.**
7. **Optionele voorinstelling kanalen DVB-C:**
Behoud alle aanbevolen instellingen.
Indien er geen DVB-C kanalen worden gevonden, neem contact op met uw netwerkprovider voor een geldig "Netwerk ID". Zoek dan opnieuw. Druk op [MENU], kies "Netwerk ID" en voer het netwerk ID in.
8. **Optionele voorinstelling kanalen DVB-S2*:**
Kies "Satelliet" in "DVB Antenne" in het menu voor optionele voorinstelling kanalen. Hier kunt u kiezen uit verschillende satellieten. Wanneer de keuzen afgerond is, zal de kanaallijst van de exacte

satelliet beschikbaar zijn om geïmporteerd te worden naar uw TV-systeem.

Bevestig met de [OK] knop op de afstandsbediening, om het zoeken te starten.

TIP: Indien u kanalen mist, is de reden waarschijnlijk de sterkte van het signaal, u kunt overwegen een versterker aan te sluiten en opnieuw te zoeken.

* - Alleen beschikbaar voor TV's met DVB-S tuner

Afstandbediening

Radiogestuurd afstandbediening - Hoeft niet meer in de richting van de TV gericht te worden! Zie afbeelding van de afstandbediening op de tweede pagina van deze gebruikershandleiding.

1. **STAND-BY** – Schakelt TV in wanneer in stand-by en andersom.
2. **MUTE** – Demp het geluid of andersom.
3. **NET+** – Toont AQUOS NET+ menu.
4. **DTV** – Schakel naar digitale TV bron.
5. **USB** – Schakel naar USB-bron.
6. **YouTube** – Toont YouTube applicatie
7. **0-9** – Kies direct een TV-kanaal.
8. **TV GUIDE** – Opent de 7 daagse TV gids (Digitale modus).
9. – Om terug te keren naar het vorig bekeken kanaal.
10. **VOL ▲/▼** – Het geluid harder / zachter zetten.
11. **SOUND** – Navigeer door geluidsmodus opties.
12. **PICTURE** – Navigeer door beeldmodus opties.
13. **SOURCE** – Het menu input/bron tonen.
14. **CH ▲/▼** – Volgende en vorige kanaal.
15. **(▲/▼/◀/▶/OK)** – Hiermee navigeert u de menu's op het scherm en past u de instellingen van het systeem aan uw voorkeuren aan.
16. **MENU** – Menuschermbonen.
17. **EXIT** – Alle menu's verlaten.
18. **BACK** – Terug naar vorig menu.
19. **FAV** – Toont menu favorieten.
20. **INFO** – Druk eenmaal voor huidige/volgend kanaalinformatie. Druk twee maal voor programma informatie over het huidige programma.
21. **SLEEP** – Druk herhaaldelijk om door verschillende slaap opties te navigeren.
22. **AUDIO** – Om de audio taal te veranderen (indien beschikbaar).
23. **SUBTITLE** – Om de ondertiteling onderin het beeld te schakelen (aan/uit).
24. **TEXT** – Teletext modus - Om naar Teletext te gaan.
25. **TEXT HOLD** – Teletext modus - Huidig getoonde pagina vast houden.
26. **ZOOM** – Om in te zoomen
27. **DISPLAY** – Om het scherm uit te schakelen tijdens het luisteren naar radio
28. **Rec1** – PVR Opnamen
29. **Rec List1** – Opent de lijst met opnames.
30. – Om het huidige hoofdstuk opnieuw te starten
31. – Om naar het volgende hoofdstuk te gaan
32. – Om het afspelen te stoppen
33. – Snel terugspoelen.
34. – Snel vooruit spoelen.
35. – Om af te spelen/pauzeren
36. **KLEUREN KNOPPEN** – Extra teletext en menuscherm functies

¹ - alleen beschikbaar bij PVR-functie

TV knoppen

Vol+ Volume omhoog en menu rechts

Vol- Volume omlaag en menu links

CH+ Programma/kanaal omhoog en menu omhoog

CH- Programma/kanaal omlaag en menu omlaag

MENU Toont menu/menuscherm

SOURCE Toont het input bron menu

STANDBY Stand-by Aan/Uit

Modus kiezen Ingang/Bron

Om te schakelen tussen verschillende ingangen/verbindingen.

a. Gebruik de knoppen op de afstandbediening:

1. Druk op [SOURCE/ AV] - Het bron menu zal verschijnen.
2. Druk op [▼] of [▲] om de gewenste ingang te kiezen.
3. Druk op [OK].

b. Gebruik de knoppen op de televisie:

1. Druk op [SOURCE].
2. Navigeer omhoog / omlaag met de CH+/ CH- knoppen om de gewenste ingang/bron te kiezen.
3. Druk op Vol+ om de ingang/bron naar de keuze te veranderen.

Verbindingen

Zie tabel voor type connectoren voor verschillende beschikbare modellen op pagina 68.



USB

USB-ingang 1, 2



HDMI 1, 2, 3 in

HDMI-Ingang 1, 2, 3



VGA(PC)

VGA PC-Ingang



VGA (PC) Audio In

3.5mm PC audio ingang



Mini AV

Video Ingang & Component / Video audio ingang



Mini YPbPr

Mini Component HD Ingang



SCART

SCART-Ingang



CI Card IN

CI ingang



RF In

RF / TV Antenne ingang



Sat In *

Satelliet ingang



Digital Optical Audio Out

Digitale optische uitgang



RJ 45

Ethernet



HEADPHONES

3.5mm Hoofdtelefoon uitgang

* - Alleen beschikbaar voor modellen met DVB-S tuner

TV menu navigatie

Voor toegang tot dit menu, druk op de [MENU] knop op de afstandbediening. Om een menu te betreden druk op [OK], indien u de standaard instellingen wenst te veranderen, gebruik de navigatie (▲/▼/◀/▶) knoppen. Om een instelling te bevestigen druk op de [OK] knop. Om dit menu op elk moment te verlaten, druk op de [EXIT] knop.

Beeld

Beeld modus - Kies uit de volgende instellingen.

- **Standaard** - Standaard instelling
- **Dynamisch** - Aanbevolen instelling voor snel bewegende beelden
- **Mild** - Ingesteld voor lichtere kleuren en minder fel
- **Persoonlijk** - Hiermee kunt handmatig de instellingen aanpassen
- **Eco** - Verbruikt 15% minder energie.

Contrast - Schakel de balans tussen zwart en wit.

Helderheid - Verhoog of verlaag de helderheid van het beeld.

Tint - Hiermee verhoogt of verlaagt u de tint-niveau in het beeld (alleen voor NTSC signaal)

Kleur - Verhoogt de kleuren van zwart tot wit.

Scherpte - Verhoog of verlaag de scherpte van het beeld.

Kleur temperatuur - Kies uit de volgende instellingen.

- **Normaal** - Standaard instellingen
- **Warm** - Verhoog rood binnen het beeld
- **Koud** - Verhoog blauw binnen het beeld

Beeldformaat - Afbeeldingsformaat varieert afhankelijk van kanaal/

uitzending. Er zijn verschillende opties om uw wensen tegemoet te komen.

- **Auto**-Toont automatisch het beste afbeeldingsformaat. Zodat het beeld op de juiste positie staat. Kan zwarte boven/onder en/ of zijkanen vertonen.
- **4:3** - Toont het 4:3 beeld in origineel formaat. Zijbalken worden vertoond om het 16:9 scherm te vullen.
- **16:9** - Vult het scherm met een normaal 16:9 signaal.
- **Zoom 1/2** - Het beeld staat op de juiste positie maar is ingezoomd om het scherm te vullen.
- **Punt bij punt (HDMI)** - Toont het beeld in de oorspronkelijke resolutie zonder aanpassingen
- **Schermvullend** - Trekt het signaal uit om het scherm te vullen.

Ruisonderdrukking - Filtert en verminderd ruis (storing) in het beeld

MPEG Ruisonderdrukking - Hiermee verminderd u zichtbare storing veroorzaakt door MPEG compressie.

Actief contrast - Optimaliseert automatisch 'backlight' en 'contrast' van het beeld in afhankelijk van de helderheid van het scherm.

Backlight aanpassen - Pas de helderheid van het scherm aan door de backlight van het scherm te verhogen/verlagen.

Gamma - Pas de tonen aan tussen de heldere

en lichte stukken van het beeld.

Rood - Pas de roodtonen aan van het beeld

Groen - Pas de groentonen aan van het beeld

Blauw - Pas de blauwtonen aan van het beeld

Geluid

Geluidsmodus - Kies uit de volgende instellingen

- **Standaard** - Standaard instellingen
- **Muziek** - Benadrukt muziek over stemmen

- **Film** - Geeft een live en vol geluid voor films
- **Persoonlijk** - Kies uw persoonlijke instellingen
- **Sport** - benadrukt geluiden voor sport

TIP: *Treble en bass niveaus kunnen alleen worden aangepast wanneer de geluidsmodus 'Persoonlijk' is ingesteld.*

Equalizer - Past het volume aan van verschillende geluidsfrequenties. De geluidsniveaus van de equalizer kunnen alleen aangepast worden wanneer de geluidsmodus 'persoonlijk' geselecteerd is.

Balans - Om het geluid tussen de linker en rechter speaker te schakelen.

Automatische geluidsterkte - Wanneer 'aan' geselecteerd is, zal het volume op een constant niveau blijven ongeacht van ingang/bron.

DTS TruSurround - Hiermee zet u het surround sound effect AAN of UIT.

Digitale uitgang - Dit is de digitale audio ingang. Kies uit de volgende opties:

- **Uit** - Uit
- **Auto** - Selecteert automatisch de beste instellingen
- **PCM** - Kies deze optie indien u verbinding maakt met een Stereo Hi-Fi installatie via een digitale kabel (Pulse-code modulatie (PCM) is een digitale representatie van een analogo signaal)

Audio beschrijving - Aanvullende geluidsband voor slecht zienden. Alleen beschikbaar voor geselecteerde DTV shows.

AB volume - om het volume van de geluidband van Audio Beschrijving aan te passen

Audio vertraging (ms) - Hiermee kan de gebruiker de geluidsinstelling aanpassen om het beeld en audio voor TV speakers te synchroniseren.

SPDIF vertraging (ms) - Hiermee kan de gebruiker de geluidsinstelling aanpassen om het beeld en audio voor externe speakers verbonden via digitale audio uitgang te synchroniseren.

PC

Automatisch aanpassen - Laat u automatisch de televisie configureren ter gebruik als computer monitor.

H-positie - Veranderd de horizontale positie van het beeld.

V-positie - Veranderd de verticale positie van het beeld.

Formaat - vergroot de grootte van het beeld.

Fase - Om de vertragingstijd van de fase aan te passen om verstoring van het beeld te verminderen

TIP: *Indien de computer gedurende een bepaalde tijd niet gebruik wordt, zal de televisie naar een 'slaap' toestand gaan (het scherm zal uitgeschakeld worden om energie te besparen). Om weer in te schakelen druk op de stand-by knop.*

TIP: *Indien u gedurende 10 seconden niet op een knop drukt, zal u automatisch uit het menu gaan. U kunt de tijdsduur veranderen voordat het menu verlaten wordt - zie sectie "Menu scherm Timer".*

Kanaal

DVB antenne - Stel het type DTV signaal in

- **Antenne** - Antenne (DVB-T)
- **Kabel** - Kabel (DVB-C)

Auto afstemmen - Hiermee stelt u de televisie opnieuw in voor alle digitale kanalen, digitale radiostations en analoge kanalen.

ATV handmatig afstemmen - Hiermee zoekt u handmatig naar uw analogo signaal.

DTV handmatig afstemmen - Hiermee zoekt u handmatig naar uw digitaal signaal.

Kanaal aanpassen - Hiermee kunt u kanalen verwijderen, overslaan of toevoegen aan uw favorieten.

Signaalinformatie - Informatie over DVB signaal.

CI informatie - Betaalzersders reisen een "smartcard" welke in de TV gestoken moet worden. Indien u zich abonneert op een betaalzender zal de provider u voorzien van een "CAM" en een "smartcard". De CAM kan dan in COMMON INTERFACE PORT (CI Card In) geplaatst worden.

Opnamelijst - Lijst van opgenomen Tv shows.

Planlijst - Lijst met uw programma herinneringen.

Schotel installatie* - Dit menu is alleen beschikbaar in DVB-S2 modus. U kunt het type satelliet, uw transponder en uw type LNB, enz.kiezen.

* - **Alleen voor modellen met DVB-S-tuner**

Slot

Systeem vergrendelen - Hiermee zet u het menu op of van slot.

U zult gevraagd worden een 4 cijferige wachtwoord in te vullen.

Gebruik de ◀ knop om de invoer van het wachtwoord af te breken.

Gebruik de ▶ knop om te wissen. Standaard wachtwoord is 0000

Wachtwoord instellen - Verander het standaard wachtwoord.

Programma blokkeren - Blokkeer specifieke TV zenders.

Ouderlijke controle - Blokkeer TV zenders op basis van leeftijdsbeperking.

Toetsenblokkering - Blokkeer de knoppen van de TV.

- **Uit** - Alle knoppen van de TV zijn gedeblokkeerd
- **Gedeeltelijk** - Alleen de stand-by knop is gedeblokkeerd
- **Volledig** - Alle TV knoppen zijn geblokkeerd

Tijd

Klok - Stel tijd en datum in. Datum en tijd worden automatisch ingesteld in DVB modus.

Uitschakeltijd - Hiermee kunt u een specifieke tijd instellen waarop uw TV uitgeschakeld wordt.

Inschakeltijd - Hiermee kunt u een specifieke tijd instellen waarop uw TV ingeschakeld wordt, de te tonen zender, de bron en ook het volume. Deze functie kan op dagelijks herhalen gezet worden voor een aparte dag.

Slaap timer - Hiermee stelt u de slaaptimer in zodat de TV automatisch uitgeschakeld wordt na een ingestelde tijdsduur. Uit-> 10min -> 20min -> 30min -> 60min -> 90min -> 120min -> 180min -> 240min.

OSD Timer - Hiermee stelt u de tijdsduur in waarop het menu op het scherm getoond wordt voordat deze verdwijnt.

Automatische Standby - Instellingen voor automatisch stand-by in stappen per uur: Uit -> 3uur -> 4uur -> 5uur.

Tijdzone - Verander uw huidige tijdzone.

Netwerk

Netwerk configuratie - u moet eerst het type verbinding kiezen.

U kunt kiezen uit WiFi of Bedraad (kabel) verbinding.

OPMERKING: *Om te verbinden met het internet via een bedrade verbinding, sluit een cats/ethernet kabel aan (niet meegeleverd) van de tv naar uw breedband modem/router.*

IP configuratie - LAN netwerk instellingen verbinding

- **Auto** - Verbindt automatisch de tv met uw thuisnetwerk (dit is de standaard instelling en wordt sterk aanbevolen)
- **Handmatig** - Hiermee kunt u handmatig IP, Netmask, Gateway en DNS informatie veranderen.

WiFi configuratie - Instellingen draadloos netwerk verbinding

- **WiFi auto zoeken** - Zoekt automatisch naar beschikbare draadloze netwerken. Kies het gewenste WiFi netwerk en voer dan het wachtwoord van het netwerk in (indien het netwerk beschermd is met een wachtwoord). Wanneer het wachtwoord geaccepteerd wordt, zult u hier niet weer om gevraagd worden.

OPMERKING: *Het verbindingsproces kan enkele minuten duren, wees geduldig. Elke keer dat de tv ingeschakeld wordt zal deze automatisch verbinding maken met het netwerk, dit kan ook enkele ogenblikken duren.*

Netwerk info - Informatie over de instellingen van het netwerk

Netwerk test - Een verbindingstest van het netwerk

Instellingen

Taal - hiermee stelt u de taal van het menu in.

Audiotaal - Hiermee stelt u de audiotaal in van geselecteerde DVB kanalen.

Ondertiteling taal - Hiermee stelt u de ondertiteling taal in van geselecteerd DVB kanalen.

Slecht horen - Indien het signaal ondersteuning biedt voor slecht horen, kunnen ondertitels afgespeeld worden door te drukken op "Subtitle". Indien u Slecht horen AAN heeft gezet en naar een kanaal schakelt met ondersteuning voor slecht horen zullen ondertitels automatisch geladen worden.

Blauw scherm - Verandert de achtergrond wanneer er geen input is tussen transparante en een blauwe achtergrond (alleen beschikbaar voor sommige bronnen).

PVR bestandstelsysteem - PVR opname opties*

- **Selecteer schijf** - Selecteer USB en schijf partitie
- **Time Shift Afmeting** - stel tijdsduur in van shift buffer.
- **Formateer** - U kunt aangesloten USB opslagapparaten formateren naar FAT 32 bestandssysteem.

WAARSCHUWING: ALLE GEVEGENS OP HET USB APPARAAT ZULLEN WORDEN VERWIJDERD

- **Snelheid** - Test de schrijfsnelheid van aangesloten USB opslagapparaten.

* **alleen voor apparaten met ingebouwde PVR functie**

Eerste keer installeren - Start de eerste installatie.

Software actualisatie(USB) - Van tijd tot tijd kunnen wij nieuwe software vrijgeven om het functioneren van de televisie te verbeteren (beschikbaar als download). Met dit menu kunt u de nieuwe software/firmware installeren op de televisie. Verdere details over de werking hiervan zullen worden vrijgegeven met de firmware. Neem contact op met de helpdesk of zie de 'www.sharp.eu' website.

Software Upgrade (OTA) - Hiermee kan de software van uw tv via het internet geüpdatet worden. Deze functie zoekt naar nieuwe software en update wanneer nodig. Voor deze functie moet de tv met het internet verbonden zijn en een USB-opslagapparaat met tenminste 200MB vrij ruimte aangesloten zijn.

OPMERKING: De tv zal automatisch zoeken naar nieuwe software elke keer dat deze ingeschakeld wordt. Indien nieuwe software gevonden wordt, zal u gevraagd worden of u deze downloadt en installeert wilt. Wanneer u "Ja" kiest zal de tv upgraden naar de nieuwste software. Het is vereist een USB-opslagapparaat aan te sluiten op de tv met tenminste 200MB vrije ruimte, voordat de upgrade begint.

WAARSCHUWING: Schakel de tv niet uit voordat de upgrade voltooid is!

Opnieuw instellen - Dit reset de menu's naar de fabriekinstellingen.

HDMI CEC* - Hiermee kunt u via HDMI verbonden apparaten bedienen met de afstandsbediening van de TV.

- **Automatische Standby*** - Automatisch inschakelen/uitschakelen van via HDMI CEC verbonden apparaten.
- **Apparaatlijst*** - Hiermee heeft u toegang tot het menu van het apparaat en kunt u dit menu bedienen met de afstandsbediening van de TV.
- **HDMI ARC*** - Stuur audio signalen van een antenne/satelliet uitzending via HDMI naar de AV ontvanger zonder gebruik van audio kabels, deze functie is alleen beschikbaar op HDMI 2 uitgang.

* **HDMI CEC moet ondersteund zijn voor verbonden apparaat.**

LED status - Hiermee kan de gebruiker de LED spanningsindicator AAN of UIT schakelen, wanneer de TV gebruikt wordt. (Wanneer de optie UIT staat zal de spanningsindicator knipperen wanneer de afstandsbediening gebruikt wordt).

Versie info - toont de software versie van de TV

Winkel modus* - schakelt de winkel demonstratie-modus AAN/UIT

* **alleen beschikbaar indien de winkel modus geselecteerd is tijdens eerste installatie**

APPLICATIES

AQUOS NET+ - Opent het Sharp SMART portal.

USB Media - Multimedia modus waarmee verschillende inhoud opgeslagen op een USB-stick afgespeeld kan worden. De inhoud zal verdeeld worden naar verschillende bestandstypes: Foto, muziek en film. De 'Bestand optie' toont en laat u alle ondersteunde inhoud afspelen.

1. U kunt door het menu navigeren met de **▲/▼/◀/▶** knoppen. Om het bestand te bevestigen dat u wilt afspelen/bekijken druk op de [OK] knop.
2. Kies de schijf die u nodig bent. (Indien uw schijf maar 1 partitie heeft, ziet u maar 1 artikel).
3. U heeft nu toegang tot het artikel. Druk op OK om af te spelen.
4. Tijdens het afspelen van inhoud kunt u de afspelmodi bedienen met de knoppen van de afstandsbediening of door het afspelmenu op te roepen en de knoppen **▲/▼/◀/▶** en [OK] op het scherm te selecteren.

OPMERKING: USB verlengkabels worden niet aanbevolen omdat deze een vermindering van beeld-/audiokwaliteit en onderbrekingen kunnen veroorzaken tijdens het afspelen van USB inhoud.

Media Server - Zoekt automatisch naar digitale media servers (DMS) verbonden op uw thuisnetwerk en laat u inhoud van media servers afspelen en weergeven.

OPMERKING: 'Media Server' wordt niet de fabrikant van de tv geleverd, u kunt software van derde partijen downloaden en deze op uw computer of NAS installeren.

Draadloze verbinding - Hiermee kunt u inhoud van uw smartphone of notebook op uw tv-scherm bekijken via Miracast of Intel Wireless Display.

OPMERKING: Deze functie is alleen beschikbaar om geselecteerd smartphones en notebooks.

Miracast verbindingen worden opgebouwd met Wi-Fi Direct, hierdoor is toegang tot een wifinetwerk niet vereist. U kunt content delen van uw smartphone of tablet voorzien van Android 4.4 en nieuwere systemen.

Met **Wireless Display** (WiDi) kunt u eenvoudig direct films, videos, foto's en muziek streamen naar uw tv-scherm. U bent hiervoor een laptop, smartphone, of tablet nodig met Intel® WiDi technologie.

AQUOS NET+

Voor toegang op elk moment tot het AQUOS NET+ menu druk op de NET+ knop op de afstandsbediening of selecteer deze van het tv-multimediamenu.

OPMERKING: Wacht totdat de tv verbonden is met het WiFi-netwerk.

Dit kan enkele ogenblikken duren nadat u de tv inschakelt.

Navigeer door het menu met de **▲/▼/◀/▶** knoppen. Om het bestand te bevestigen dat u wilt afspelen/bekijken druk op de [OK] knop. Voor 'een stap terug' druk op de [Menu] knop, en voor toegang tot extra functies gebruik de gekleurde knoppen. Om AQUOS NET+ te verlaten druk op de [EXIT] knop.

Home - Beginscherm met aanbevolen films en recent geopende applicaties.

Browser - Opent de standaard browser.

- **Rode knop** - Zoom in
- **Groene knop** - Zoom uit
- **Gele knop** - Ververs pagina
- **Blauwe knop** - Terug naar beginscherm browser

Films - Opent een lijst met beschikbare films

Series - Opent een lijst met beschikbare series

Muziek - Opent een lijst met beschikbare muziek en muziek clips

Watchlist - Opent een lijst met films die u kunt selecteren om later te bekijken.

Apps - Opent een lijst met beschikbare applicaties

Login - Maak een account aan of log in op een bestaande account om uw AQUOS NET+ de personaliseren.

Instellingen - Filter applicatie gebaseerd op geselecteerde talen.

GEBRUIKE RSINSTELLINGEN RESETTEN: Indien u alle gebruikersinstellingen van AQUOS NET+ volledig wenst te wissen, gaat u eerst naar het menu instellingen van het portaal en druk op de GELE knop van de afstandbediening. In het volgende scherm, kies JA met de cursor en druk dan op OK op de afstandbediening om het resetten van de instellingen te bevestigen.

OPMERKING: Om tegemoet te komen aan de wensen van onze klanten, verbeteren wij al onze producten. Als gevolg van onze voortdurende inspanning zullen voortdurend nieuwe applicaties toegevoegd worden aan AQUOS NET+. Applicaties en inhoud in AQUOS NET+ kunnen zonder aankondiging veranderd worden. Sommige functies en inhoud kunnen niet in uw land beschikbaar zijn.

Een knop opname

Op elk moment kunt u kiezen het huidige kanaal dat u bekijkt op te nemen. Druk hiervoor op de [REC] knop.

TIP: Deze televisie bevat een TV tuner, hierdoor kunt u alleen het kanaal dat u bekijkt opnemen of een kanaal opnemen terwijl de TV op stand-by staat.

OPMERKING: USB opname functie is alleen beschikbaar in Digitale TV modus. Door wetgeving omtrent auteursrechten en illegaal kopiëren/opnemen is het niet mogelijk naar/vanaf een andere ingangs-/uitgangbron op te nemen.

*** - alleen voor apparaten met ingebouwde PVR functie**

7 Daagse TV gids

TV gids is beschikbaar in Digitale TV modus. Deze geeft informatie over aanstaande programma's (waar ondersteund door het digitale kanaal). U kunt de begin- en eindtijden zien van alle programma's en op alle kanalen voor de komende 7 dagen en herinneringen instellen.

1. Druk op [TV GUIDE]. De volgende 7 daagse Tv gids zal verschijnen.
2. Navigeer door het menu gebruik makend van ▲/▼/◀/▶.

U kunt nu:

Geselecteerde Tv kanalen en Tv shows opnemen door op de RODE knop te drukken.*

Een herinnering instellen door op de GROENE knop te drukken.

Een vorige dag bekijken door op de GELE knop te drukken.

Een volgende dag bekijken door op de BLAUWE knop te drukken.

[INFO] toont gedetailleerde informatie over het geselecteerde onderwerp

3. Druk op [EXIT] om de 7 daagse TV gids te verlaten.

*** - alleen voor modellen met opname functie**

USB Opname - Digitale modus*

In deze TV ingebouwd zit een USB opname functie. Deze functie is beschikbaar in Digitale modus bij gebruik in samenwerking met een compatibele USB stick of USB harde schijf. De voordelen hiervan zijn als volgt:

- Pauzeer live Tv en speel deze af, snel vooruit en terug (tot live TV).
- Een opnameknop, indien u wenst het huidige programma op te nemen.
- Gemakkelijk programmeerbare opname van de 7 daagse Tv gids.

Door de aard van het product, is het vereist een hoge snelheid USB stick te gebruiken (omdat de TV tegelijkertijd leest vanaf en schrijft op de geheugenstick, kunnen sommige geheugensticks niet geschikt zijn).

Minimale specificaties - USB geheugenstick

- **Leessnelheid** - 20 MB/s (Mega Byte per seconde)
- **Schrijfsnelheid** - 6 MB/s (Mega Byte per seconde)

Pauzeer live TV (Time Shift) *

Pauzeren van live Tv is heel simpel.

- Druk op de afspelen/pauze knop en de televisie pauzeert en de live inhoud zal worden opgenomen, Om verder te kijken druk nogmaals op afspelen/pauze.
- Druk op snel vooruit spoelen om snel vooruit te spoelen in een opname (bijv. om reclame over te slaan).
- Druk op snel terugspoelen om terug te spoelen in een opname (bijv. wanneer u te ver vooruit gespoeld heeft).

TIP: Wanneer u de Tv naar stand-by schakelt of van zender verandert wordt het Time Shift geheugen gewist. Om time shift opnieuw te starten druk op de afspelen/pauze knop.

Productblad



Handelsmerk	SHARP					
Model	LC-32CHE6241E LC-32CHE6242E	LC-32CFE6241E LC-32CFE6242E	LC-40CFE6241E LC-40CFE6242E	LC-43CFE6241E LC-43CFE6242E	LC-49CFE6241E LC-49CFE6242E	LC-55CFE6241E LC-55CFE6242E
Energielabel	A+	A+	A+	A+	A+	A+
Zichtbare schermgrootte (Diagonaal)	32" / 81cm	32" / 81cm	40" / 100cm	43" / 109cm	49" / 123cm	55" / 139cm
Energieverbruik ingeschakeld	31,0 W	31,0 W	45,0 W	41,0 W	67,0 W	85,0 W
Jaarlijks energieverbruik*	45 kWh	45 kWh	66 kWh	60 kWh	98 kWh	124 kWh
Energieverbruik stand-by**	<0,50 W	<0,50 W	<0,50 W	<0,50 W	<0,50 W	<0,50 W
Energieverbruik uitgeschakeld	N/A					
Schermeresolutie	1366 (H) x 768 (V)	1920 (H) x 1080 (V)	1920 (H) x 1080 (V)	1920 (H) x 1080 (V)	1920 (H) x 1080 (V)	1920 (H) x 1080 (V)

* - *Energieverbruik XYZ kWh per jaar, gebaseerd op het energieverbruik bij gebruik van de televisie gedurende 4 uur per dag gedurende 365 dagen. Het daadwerkelijke energieverbruik zal afhankelijk zijn van het gebruik van de televisie.*

** - *wanneer de TV uitgeschakeld wordt met de afstandbediening en geen functies actief zijn*

Compatibele bestanden in USB modus

Media	Bestand Ext.	Codec		Opmerking
		Video	Audio	
Film	.mpg	MPEG-1, MPEG-2	MP3, WMA, AAC, AC3, H-AC3, DTS	Max Resolutie: 1920x1080 Max Data rate: 40 Mbps
	.avi	Xvid, MJPEG, MPEG-4 SP/ASP, H.264		Max Resolutie: 1920x1080 Max Data rate: 20 Mbps
	.ts	MPEG-2, H.264		Max Resolutie: 720x576 Max Data rate: 40 Mbps
	".mov/ .mkv"	MPEG-4 SP/ASP, H.264		
	.dat	MPEG-1		
	.mp4	MPEG-4 SP/ASP, H.264		
	.vob	MPEG-2		
Muziek	.mp3	-	MP3	Sample Rate 8K-48KHz Bit rate: 32K - 320Kbps kanaal Mono/Stereo
	.wma	-	WMA	
	".m4a/ .aac"	-	AAC	Sample Rate 16K-48KHz Bit rate: 32K ~ 442Kbps kanaal: Mono/Stereo
Foto	".jpg/ .jpeg"	Progressive JPEG		Max Resolutie: 1024x768
		Baseline JPEG		Max Resolutie: 8192x8192
	.bmp	BMP		Max Resolutie: 6500x6500 Pixel Diepte 1/4/8/16/24/32 bpp
	.png	Non-Interlaced		Max Resolutie: 3000x3000
Interlaced			Max Resolutie: 1500x1500	

Model Modell Modèle Modello Modelo Modelo Model Model					
LC-32CHE6241E LC-32CHE6242E	LC-32CFE6241E LC-32CFE6242E	LC-40CFE6241E LC-40CFE6242E	LC-43CFE6241E LC-43CFE6242E	LC-49CFE6241E LC-49CFE6242E	LC-55CFE6241E LC-55CFE6242E
Audio power Musikleistung Puissance audio Potenza audio Potencia de audio Potência de áudio Moc dźwięku Audio vermogen					
2 x 8W					
Voltage Spannung Tension Voltaggio Voltaje Voltagem Napięcie Spanning					
AC 220V~240V; 50Hz;					
Power consumption Stromverbrauch Consommation d'énergie Consumo energetico Consumo de electricidad Consumo energético Pobór mocy Energieverbruik					
(Ecohome/Standard/Max/Standby/Annum); EEI (Ecohome/Standard/Max/Standby/Jährlich); EEI (Ecohome/Standard/Max/Standby/Annum); EEI (Ecohome/Standard/Max/Standby/Anno); IEE (Económica/Estándar/Máximo/En espera/Año); EEI (Ecohome/Standard/Max/Standby/Annum); EEI (Eco/Standard/Maks/Tryb czuwania/Rocznie); EEI (Ecohome/Standard/Max/Standby/Annum); EEI					
31/45/70/ <0,5W / 45kWh; A+	31/45/70/ <0,5W / 45kWh; A+	45/65/80/ <0,5W / 66kWh; A+	41/50/70/ <0,5W / 60kWh; A+	67/95/110/ <0,5W / 98kWh; A+	85/110/150/ <0,5W / 124kWh; A+
					
1366 x 768	1920 x 1080	1920 x 1080	1920 x 1080	1920 x 1080	1920 x 1080
					
32" / 81cm	32" / 81cm	40" / 100cm	43" / 109cm	49" / 123cm	55" / 139cm
					
300 cd/m ²	280 cd/m ²	280 cd/m ²	300 cd/m ²	300 cd/m ²	300 cd/m ²

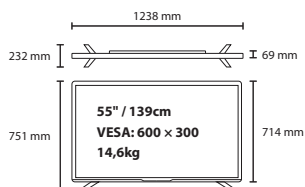
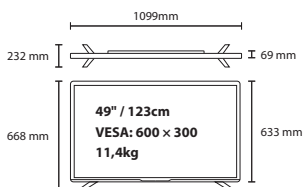
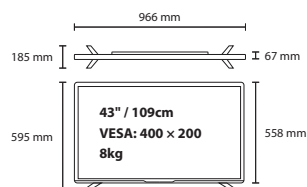
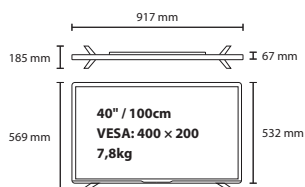
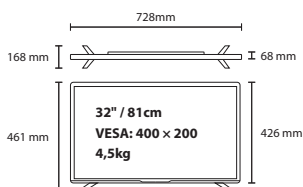

Stand Installation
Ständermontage
Installation du support
Installazione supporto

Instalación del soporte
Instalação do Suporte
Instalacja podstawy
Installatie voet

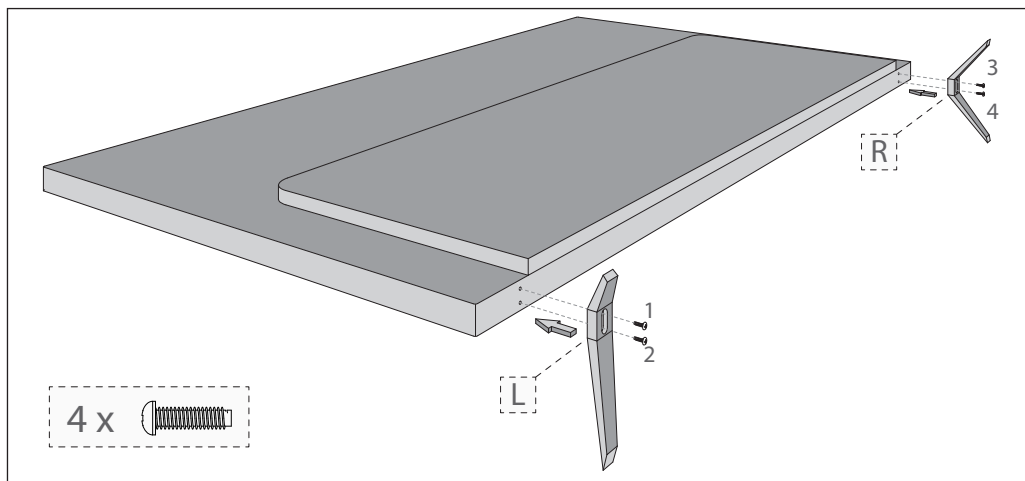

English: To assemble the base stand to the TV you will need a cross head screwdriver. To avoid damage to the TV screen during assembly ensure the TV is placed on a soft flat surface with the LCD screen facing downwards.

Deutsch: Zur Befestigung des Ständers am Fernsehgerät benötigen Sie einen Kreuzschraubendreher. Legen Sie das Fernsehgerät mit dem LCD-Bildschirm nach unten auf eine weiche, flache Oberfläche, um Schäden am Fernsehschirm zu vermeiden.

Français : Pour monter le support sur la TV, un tournevis pour vis cruciforme sera nécessaire. Pour éviter d'endommager l'écran TV pendant le montage, s'assurer que la TV est placée sur une surface plate, douce, avec l'écran LCD dirigé vers le bas.

Italiano: Per attaccare il supporto al televisore avete bisogno di un cacciavite a stella. Per evitare di danneggiare lo schermo del televisore durante l'operazione, assicuratevi che questo sia posizionato su una superficie piatta e morbida, con lo schermo LCD all'ingiù.

Español: Para instalar el soporte a la televisión, se necesita un destornillador de estrella. Para evitar dañar la pantalla de la televisión durante su montaje, asegúrese de colocar el aparato en una superficie plana suave con el panel LCD hacia abajo.

Português: Para montar o suporte da base do televisor necessitará de uma chave de fendas em cruz. Para evitar danos no ecrã do televisor enquanto estiver a montar, certifique-se de que o televisor se encontra colocado numa superfície suave e lisa, com o ecrã LCD voltado para baixo.

Polski: Żeby zamocować podstawę telewizora potrzebny jest śrubokręt krzyżowy. Żeby uniknąć uszkodzenia ekranu podczas montażu, ułóż telewizor na miękkiej, płaskiej powierzchni z ekranem LCD skierowanym do dołu.

Nederlandse: Om de voet aan de TV te bevestigen bent u een kruiskop schroevendraaier nodig. Om schade aan de TV te voorkomen tijdens de assemblage plaats de TV op een zacht vlak oppervlak met het LCD scherm naar beneden gericht.

UMC Poland sp. z o.o.

Ostaszewo 57B, 87-148 Łysomice,
Poland

Assembled in Europe

This is Why

www.sharp.eu

SHARP



SHA-MAN-0021